

ROADLINE

Company
Limited

تجارة - صناعة - مقاولات

لنا بصمة على الطريق تميزنا



ISO 9001
ISO 14001
OHSAS 18001
BUREAU VERITAS
Certification





عن الشركة About us



50 عاماً
years
من الإبداع والخبرة
of creativity and experience

نبذة عن الشركة:

تعد شركة رود لاين المحدودة للتجارة والصناعة والمقاولات من أكبر وأعرق شركات المقاولات في الوطن العربي والشرق الاوسط وتمتد جذورها إلى أكثر من نصف قرن ، وقد سعت دوماً للتطوير مما جعلها تجمع بين الأصالة والخبرة الطويلة التي انتقلت من جيل إلى جيل وكذلك التطور واستخدام أحدث أساليب البناء والتكنولوجيا. ولا تتوقف أنشطة شركة رود لاين المحدودة للتجارة والصناعة والمقاولات على أعمال المقاولات من أعمال البناء والكبارى والطرق والأنفاق والمطارات ومشروعات المياه والصرف الصحى ومحطات الكهرباء و السدود بل تمتد إلى الأنشطة التخصصية والمكاملة لنشاط المقاولات مثل تخطيط الطرق والمطارات و تصنيع ماكينات دهانات الطرق والمطارات وجميع المعدات والماكينات المستخدمة فى السلامة المرورية و الاستشارات الهندسية وغيرها. وتتضافر الجهود داخل أسرة الشركة بين القيادة وجميع العاملين ممن يتميزون بالكفاءة والجدية وذلك للوصول إلى أعلى واشمل أداء عن طريق متابعة التدريب بمراكزها المختلفة داخل وخارج الشركة كما تحرص الشركة على عاملها بتقديم أقصى وأرقى خدمات ممكنة سواء طبية أو اجتماعية أو ترفيهية مما يؤثر إيجاباً على أداء العاملين ويحافظ على شعورهم بالانتماء لأسرة الشركة .

About Us:

Road Line Trade, Industry and Contracting Ltd. is one of the largest and oldest contracting companies in the Arab world and the Middle East Its roots span more than half a century, and it has always strived for development, making it a combination of originality and long experience that has passed on from generation to generation. To generation, as well as the development and use of the latest construction methods and technology The activities of Road Line Limited Trade, Industry and Contracting Company do not depend on contracting works such as construction, bridges and roads Tunnels, airports, water and sanitation projects, power stations and dams, but rather extend to specialized and complementary activities Contracting such as road and airport planning, road and airport paint making machinery and all equipment and machinery used in Traffic safety, engineering consulting and others. The efforts within the family of the company join forces between the leadership and all the employees who are efficient and serious in order to reach the highest and most comprehensive performance The way of following up training in its various centers inside and outside the company, as the company is keen on its employees to provide the maximum and the highest possible services Whether medical, social or recreational, which positively affects the performance of employees and maintains their sense of belonging to the family of the company

الرؤية:

تهدف شركة رود لاين المحدودة إلى أن تصبح من الشركات الرائدة على مستوى شركات قطاع التصنيع في الوطن العربي والشرق الأوسط ودول الخليج ومنطقة الشرق الأوسط. بالإضافة إلى أن تكون من كبرى شركات التصنيع في منطقتي الشرق الأوسط وأفريقيا في مجال تصنيع ماكينات تخطيط الطرق والمطارات.

Our Vision:

Road Line Company aims to become the leading company in the construction sector in the Egypt the Gulf countries and the Middle East, as well as it was one of the largest contracting companies in the Middle East and Africa regions in the field of implementing road and airport traffic safety works for roads and airports and also in the industry of roads and airports marking machines

الرسالة:

السعي لتوفير الخدمات الفنية والاحترافية المتخصصة في مجال التجارة والصناعة والمقاولات وتنفيذ دهانات الطرق والمطارات وصناعة الماكينات الخاصة لدهانات الطرق والمطارات وتمكين عملائنا من الحصول على أفضل المنتجات ذات الجودة العالية - صناعة - مقاولات

Our Message:

To provide specialized technical and professional services in the field of road and airport paints, the manufacture of special machines for road and airport paints, and to enable our customers to obtain the best quality products

المسؤولية:

- || تلتزم شركة رود لاين بتقديم مستوى عالي من الخدمات والمنتجات وطبقا لمعايير الجودة العالمية.
- || تحرص شركة رود لاين على إرضاء عملائها.
- || تعتقد شركة رود لاين اعتقادا راسخا بأن عملية تطوير الشركات ترتبط بمواردها البشرية.
- || يشهد تاريخ شركة رود لاين بأن لديها خبراء في جميع المجالات الهندسية. حيث أن الهدف الرئيسي للشركة هو مواكبة عصر العولمة.

The responsibility:

- Road Line Company is committed to providing a high standard of services and products according to international quality standards
- Road Line Company is keen to satisfy its customers
- Road Line Company believes that the process of developing the organization is linked to its human resources
- The history of Road Line Company that it has experts in all fields of engineering as the main objective of the institution is to keep pace with the era of globalization
- Road Line Company encourage their employees to obtain the highest positions and administration according to their qualifications and good management policy

الابتكار:

تسعى الشركة إلى إيجاد حلول مبتكرة لجميع عملائها في شتى مجالات تصنيع ماكينات الطرق ...

Transparency:

Road Line Company works with maximum transparency and clarity through a clear agreement with all its clients in project execution and equipment manufacturing

استراتيجيتنا:

- التوسع في سوق التجارة والصناعة والمقاولات على المستوى العالمي والمحلي.
- مواكبة أحدث التقنيات التي تساعد على تطوير معايير الجودة والإتقان في أعمال الشركة.
- القيام بدراسات مجالات التجارة والصناعة والمقاولات المتجددة والمتطورة.
- تحقيق القيم الأساسية للشركة والعمل على ترسيخها من خلال العمل.
- الاهتمام بأدق التفاصيل في مشاريعنا التنفيذية والصناعية.
- الاهتمام بموظفينا من كل النواحي الفنية والتطويرية.

Our strategy:

- Expansion in the market of Trading and Industry at the World level
- Keeping pace with the latest technologies that help to develop quality standards and mastery in the work of the establishment.
- Carrying out studies about the enhanced and renewable traffic safety areas.
- Achieving the basic values of the establishment and work to consolidate them through work.
- Paying attention to tiny detail in our executive and industrial projects.
- Caring about our staff in all technical and developmental aspects.

تجارة - صناعة - مقاولات

الهيكل التنظيمي

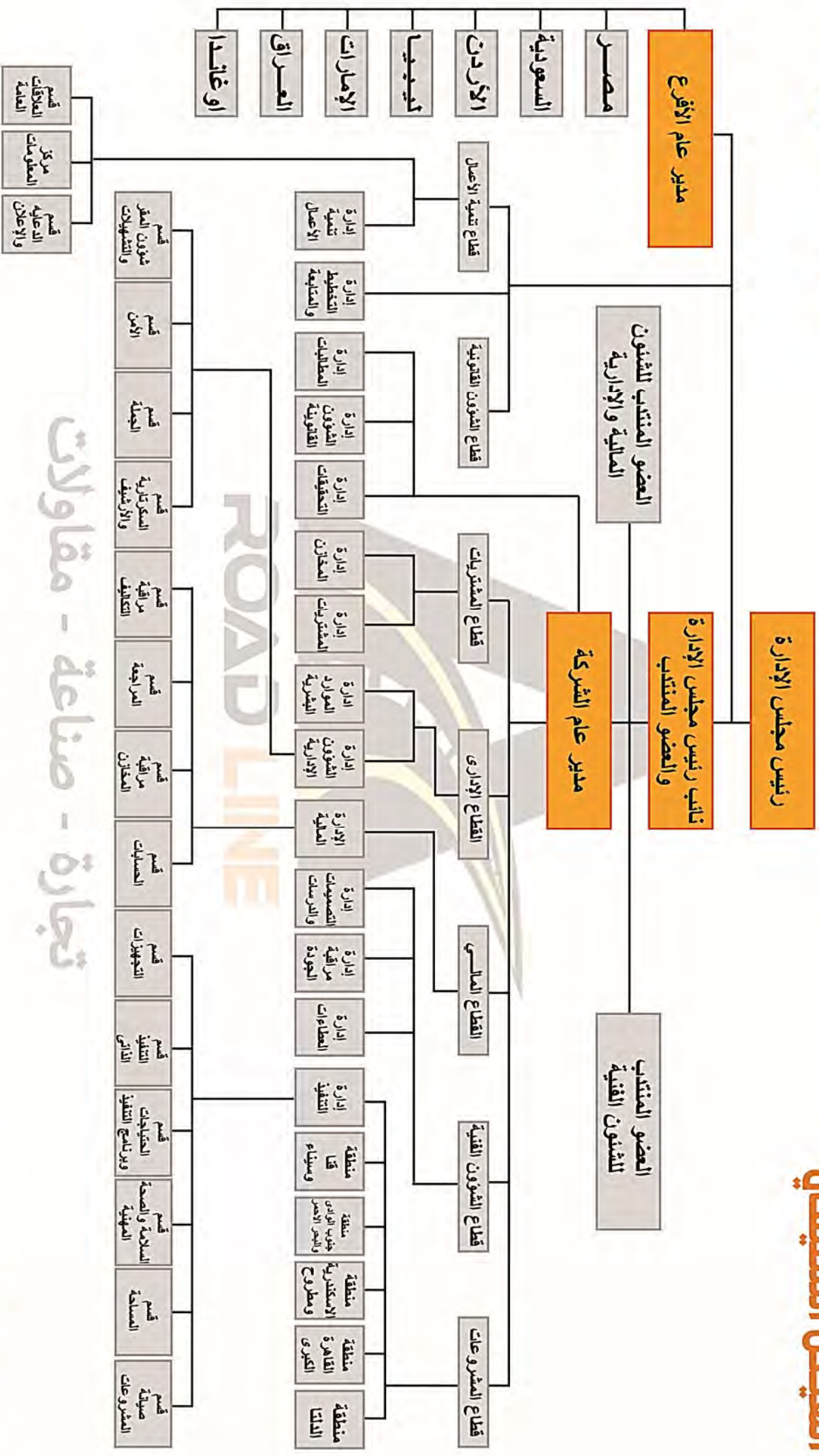

تجارة - صناعة - مقاولات



المستندات

the documents



50 عاماً
years
من الإبداع والخبرة
of creativity and experience

معلومات عن السجل التجاري:

شركة رود لاين المحدودة (مصر)

رقم السجل التجاري: 85595 تاريخ الإصدار: 2015/08/23 تاريخ الانتهاء: 2040/08/22

الشركة العربية المتحدة (مصر)

رقم السجل التجاري: 7711 تاريخ الإصدار: 2004/07/17 تاريخ الانتهاء: 2024/07/16

مؤسسة المقاييس الرقمية (السعودية)

رقم السجل التجاري: 1010168090 تاريخ الإصدار: 2001/07/23 تاريخ الانتهاء: 2019/01/08

شركة يوناييتد عرب جروب (مصر)

رقم السجل التجاري: 109484 تاريخ الإصدار: 2017/09/20 تاريخ الانتهاء: 2042/09/20

Commercial Registration Information:

Road Line Limited Company (Egypt):

Commercial Reg NO.: 85595 Release Date: 23/08/2015 Expiry Date: 22/08/2040

United Arab Company (Egypt):

Commercial Reg NO.: 7711 Release Date: 17/07/2004 Expiry Date: 16/07/2024

Digital Standards Est. (Saudi Arabia):

Commercial Reg NO.: 1010168090 Release Date: 23/07/2001 Expiry Date: 08/01/2019

United Arab Group (Egypt):

Commercial Reg NO.: 109484 Release Date: 20/09/2017 Expiry Date: 20/09/2042

الرقم القومى المنشأ: ٠٠٠٠٠٠٠٠٠٠٠٠

مستخرج من السجل التجارى رقم: ٨٥٥٩٥

اي كسب او شطب او تعديل باليد يلغى هذه الوثيقة

صفحة رقم ١ من ٣

٠٨:٤٣:١٧ ٢٠١٩-١١-٢٥ ٠٠٠٢

(٧)	(١) عنوان المحل الرئيسى (ب) عنوان المحل الثانوى (ج) عنوان الفرع او الفعالة (د) عنوان الفرع او الفعالة (هـ) عنوان الفرع او الفعالة	١- التاريخ الذى بدأ فيه التاجر اصلا ٢- تاريخ الترخيص بجمهورية مصر العربية ٣- تاريخ الترخيص بزاوله التجارة (ب) تاريخ بدهاء الشركة و تاريخ انتهائها و تاريخ الترخيص بزاوله التجارة او موافقة هيئة الاستثمار (ج) تاريخ افتتاح الفرع او الفعالة	(أ) نوع التجارة (ب) الفرض من تأسيس الشركة، والجمعية التعاونية او	١- اسم التاجر ولقبه وتاريخ ومحل ميلاده وخصيته (ب) اسماء والقبائل الشركاء المستثمرين بالتضامن فى شركات التضامن او التوسعية البسيطة (ج) تاريخ ومحل ميلاد كل منهم وخصيته (د) اسماء والقبائل الشركاء او غيرهم المنوط بهم ادارة الشركة ومن لهم حق التصرف باسمها (هـ) اسماء والقبائل الشركاء او غيرهم المنوط بهم ادارة الشركة ومن لهم حق التصرف باسمها (و) اسماء ووصلة كل منهم وتاريخ ومحل ميلاده وخصيته ومدى مساهمته فى الادارة والتوقيع (ز) اسماء والقبائل الشركاء او غيرهم المنوط بهم ادارة الشركة ومن لهم حق التصرف باسمها (ح) اسم لقب مدير الفرع الرئيسى او الفعالة المدعمة فى جمهورية مصر العربية وتاريخ ومحل ميلاده وخصيته (إذا كان المركز العام فى الشركة الخارجة)	(١) (ب) (٢) (٣)	(١) رقم الايداع (ب) تاريخ الايداع (ج) رقم قيد فى السجل التجارى (د) رقم ايداع طلب التجيد (هـ) تاريخ التجيد
.....	(ب) ٤٩ ش عباس القلند - مدينة نصر اول - القاهرة *****	(ب) المدة ٢٥ سنة تبدأ من ٢٠١٥/٠٨/٢٣ الى ٢٠٤٠/٠٨/٢٢ *****	(ب) المقاولات المدعمة للمبني والانشاءات ات وانشاء الطرق والجسور و الانفاق والكبارى والسدود و صيانة ترميم المباني . مقاولات اعمال الطرق و اصال المياه والصرف الصحى وشبكات الاتصالات ومقاولات اعمال التكييف و الاصل الكهربية و الميكانيكية و الالكترونية و مقاولات اصال المظلات و الهياجر و المبني الحديدية و المعدنية . . . تسقيع الحدائق و اصال اللاند سكيب . . القيام باصال النظافة . . التجارة المدعمة و التوزيع فيما هو مسموح به قانونا . . الاستيراد و التصدير و التوكيلات التجارية . القائمة و تشغيل مصنع لتصنيع * : مكينات تخطيط الطرق * . سخانات الالهات و خلاطات الدهانات و العجائن * . القالب و الاسطوانات و قطع غير المصنوع و خطوط الانتاج * تشغيل و تشغيل المعادن . تلتزم الشركة باحكام القانون رقم ١٢٠ لسنة ١٩٨٢ و القانون رقم ١٢١ لسنة ١٩٨٢ فى شأن سجل المستوردين وتنظيم اصال الوكاله	(ب) حداده كامل على مصطفي ١٩٧٢/٠٤/١٥ مصر رقم اثبات الشخصية ٢٧١٩٠٤٠٤٠٢٧١٩ مينو و بياشر المدير وظننه لمدة غير محدده . بياشر المدير الشركة فى علاقتها مع الغير وله مفتردا فى هذا الصدد اوسع السلطات لادارة الشركة والتعامل باسمها فيما عدا ما احتفظ به صراحة عند الشركة او القانون أو لاحتك التنفيذى للجمعية العامة . المدير مفتردا الحق فى التعامل باسم الشركة وضمن اغراضها امام جميع الجهات الحكومية وغير الحكومية و القطاع العام و قطاع الاعمال و القطاع الخاص بإقتة اشغالهم وكذلك التعامل مع جميع البنوك والمصارف من سحب وايداع و التوقيع على الشيكات وفتح حسابات و حق الافراج عن رأس المال واستصدار خطابات ضمانات الضمان وحق الاقتراض والرهن وكافة صور التعامل مع جميع البنوك والمصارف وكل ذلك باسم الشركة وضمن اغراضها وكذلك له حق التوقيع على عقود الشراء والبيع والرهن لاصور الشركة وممتلكاتها العقارية والاراضى والسيارات وكل ذلك باسم الشركة واصالها وله الحق فى تعيين و عزل مستخدمى وكلاء الشركة وتحديد مربيتهم واجورهم و حق قبض و دفع المبالغ و توقيع و تحويل و تسديد كافة السندات الائتمانية و التجارية وله ابرام كافة العقود والمشارطات والصفقات التى تتعلق بمعاملات الشركة بالانقد أو بالاجل وله حق توكيل او تفويض الغير فى كل او بعض ما ذكر . *****	(١) ٢٣٥٤٠ - ١ ب - ٢٠١٥/٠٨/٢٣ ج - ٨٥٥٩٥ - ٥ *****	



<p>مسجل (١١)</p>	<p>(١) الاكتمار و طرزات الصنعة وتوثيق المعجز على التغير او يتبين القلمة و الوكلاء من التفتيش بموجب اى برول المعجز (ب) الاكتمار و الوكلاء و الاكتمار (ج) الاكتمار و الاكتمار (د) الاكتمار و الاكتمار (هـ) الاكتمار و الاكتمار (و) الاكتمار و الاكتمار (ز) الاكتمار و الاكتمار (ح) الاكتمار و الاكتمار (ط) الاكتمار و الاكتمار (ي) الاكتمار و الاكتمار (١١)</p>	<p>(١) الاكتمار و الاكتمار (ب) الاكتمار و الاكتمار (ج) الاكتمار و الاكتمار (د) الاكتمار و الاكتمار (هـ) الاكتمار و الاكتمار (و) الاكتمار و الاكتمار (ز) الاكتمار و الاكتمار (ح) الاكتمار و الاكتمار (ط) الاكتمار و الاكتمار (ي) الاكتمار و الاكتمار (١١)</p>	<p>رقم التسجيل: (١) الاكتمار و الاكتمار (ب) الاكتمار و الاكتمار (ج) الاكتمار و الاكتمار (د) الاكتمار و الاكتمار (هـ) الاكتمار و الاكتمار (و) الاكتمار و الاكتمار (ز) الاكتمار و الاكتمار (ح) الاكتمار و الاكتمار (ط) الاكتمار و الاكتمار (ي) الاكتمار و الاكتمار (١١)</p>	<p>(١) الاكتمار و الاكتمار (ب) الاكتمار و الاكتمار (ج) الاكتمار و الاكتمار (د) الاكتمار و الاكتمار (هـ) الاكتمار و الاكتمار (و) الاكتمار و الاكتمار (ز) الاكتمار و الاكتمار (ح) الاكتمار و الاكتمار (ط) الاكتمار و الاكتمار (ي) الاكتمار و الاكتمار (١١)</p>	<p>(١) الاكتمار و الاكتمار (ب) الاكتمار و الاكتمار (ج) الاكتمار و الاكتمار (د) الاكتمار و الاكتمار (هـ) الاكتمار و الاكتمار (و) الاكتمار و الاكتمار (ز) الاكتمار و الاكتمار (ح) الاكتمار و الاكتمار (ط) الاكتمار و الاكتمار (ي) الاكتمار و الاكتمار (١١)</p>	<p>(١) الاكتمار و الاكتمار (ب) الاكتمار و الاكتمار (ج) الاكتمار و الاكتمار (د) الاكتمار و الاكتمار (هـ) الاكتمار و الاكتمار (و) الاكتمار و الاكتمار (ز) الاكتمار و الاكتمار (ح) الاكتمار و الاكتمار (ط) الاكتمار و الاكتمار (ي) الاكتمار و الاكتمار (١١)</p>
<p>[١] ٢٠١٩/١١/٢١ ٤٩٤٥</p>	<p>.....</p>	<p>.....</p>	<p>.....</p>	<p>.....</p>	<p>.....</p>	<p>.....</p>



تجارة - صناعة - مقاولات

اي كشط او تعديل باليد يلغى هذه الوثيقة

تابع رقم ؛
التجارية ، ولا ينشئ تأسيس الشركة اى حق فى مزاولة غرضها إلا بعد الحصول على التراخيص اللازمة لمزاولة غرضها من الجهات المختصة وبما لا يخل بأحكام القوانين المنظمة لهذا الغرض . مع مراعاة أحكام القوانين والناتج والقرارات السارية ويشترط استصدار التراخيص اللازمة لممارسة هذه الأنشطة وبجواز للشركة أن تكون لها مصلحة أو تشترك باي وجه من الوجوه مع الشركات وغيرها التي تزاول أعمالاً شبيهة بأعمالها أو التي قد تعاونها على تحقيق غرضها في مصر أو الخارج . كما يجوز لها أن تشجع في الهيئات السالفة أو تشريها أو تنفيذها أو تنفيذها بها وذلك طبقاً لأحكام القانون ولائحته التنفيذية .
.....

تجارة - صناعة - مقاولات

ROAD LINE



مدير مكتب السجل التجاري

اسم طالب المستخرج: حماده كامل على مصطفى

رقم سندت الرموم و قتردا: ٠٠٠، بموجب كميية: في ٢٥/١١/٢٠١٩

إصدار مكتب سجل تجارى استصدار القاهرة تمهيرا في: ٢٥/١١/٢٠١٩ - رضا التكرم حسين عبد المعطى

الهيئة العامة للرقابة على الصادرات والواردات



رقم القيد : 600004294

بطاقة قيد في سجل المصدرين

صالحة من : 2019/12/09 حتى : 2020/03/08

أسم المصدر : رود لاين Road Line

الإسم التجارى : رود لاين Road Line

السمة التجارية : _=====

الكيان القانونى : شركة ذات مسئولية محدودة رأس المال : 410000 جنيه مصري
عنوان النشاط : 49 ش عباس العقاد- مدينة نصر أول- القاهرة

رئيس مجلس الإدارة

(اللواء مهندس / اسماعيل جابر)

10 12 2019

تحريرا فى : 2019/12/09

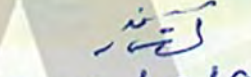
2019/12/09

رقم القيد : 600004294



رقم السجل التجارى : 85595

وجهته : استثمار القاهرة

رقم التسجيل الضريبي : [504528696]

المحافظة : القاهرة

المأمورية :
رقم التليفون :

الأصناف المصدرة : جميع منتجات جمهورية مصر العربية



ملاحظات :

أصل / نسخة : ١/١





جمهورية مصر العربية
وزارة المالية
مصلحة الضرائب المصرية
الشركات المساهمة بالقاهرة/٠٠٠ مسؤولية محدوده



شركه رود لاين

٤٩ ش عباس العقاد مدينه نصر القاهره

مقاولات عامه واستيراد وتصدير



٢٠٢٤/١٠/١٣ ٢٠١٩/١٠/١٤ ٥٠٤-٥٢٨-٦٩٦

جمهورية مصر العربية جمهورية مصر العربية جمهورية مصر العربية جمهورية مصر العربية جمهورية مصر العربية جمهورية مصر العربية جمهورية مصر العربية جمهورية مصر العربية جمهورية مصر العربية جمهورية مصر العربية

4243406241804016

جمهورية مصر العربية وزارة المالية مصلحة الضرائب المصرية

البطاقة الضريبية

يحظر استخدام هذه البطاقة إلا بمعرفة الممول أو وكيله القانوني.
وفي حالة العثور عليها، يرجى تسليمها إلى أقرب مأمورية ضريبية.

This card should be used by the tax payer or his legal agent.
If found, please hand it to the nearest tax office.



In case of losing or stealing please
call 19897 / (02) 27929911

في حالة الفقد أو السرقة يرجى الإتصال
بمصلحة الضرائب المصرية على رقم
(02)27929911/19897



نموذج (٣) ض.ق.م

إتجاهة تسجيل الضريبة على القيمة المضافة



منطقة: شرق القاهرة اول
مامورية: مدينة نصر
المنوعان: ق ٩ ب ٤٣ منطقة خدمات العاشر امام المجلس الاسلامي للاغاثة

هذه شهادة منا بان شركة رود لاين
العنوان: ٤٩ ش عباس العقاد مدينة نصر القاهرة

فك تم تسجيله وفقاً لنصوص قانون الضريبة على القيمة المضافة

تحت رقم: ٦٩١ - ٥٢٨ - ٥٠٤

وذلك اعتباراً من: ٣-١٢-٢٠١٩

تحريراً في: ٣-١٢-٢٠١٩



محمد عبد الحليم



عبد الحليم محمد

الحسابات البنكية:

رقم الحساب 2360001000001141
الرقم الدولي BMISEGXC140



رقم الحساب 144034430002
الرقم الدولي ALEX EGC XXXX



Bank accounts:



Account NO.: 2360001000001141
Swift Code: BMISEGXC140



Account NO.: 144034430002
Swift Code: ALEX EGC XXXX

قائمة المعدات Equipment list



50 عاماً
years
من الإبداع والخبرة
of creativity and experience

Equipment

المعدات

Equipment	Qun.	المعدات
Air Compressor	50	كمبروسر هواء كبير
Air Compressor portable	14	كمبروسر هواء قابل للحمل
Asphalt Cutter	25	ماكينة قطع الأسفلت
Asphalt Plate Compressor	15	ضاغط لوحة الأسفلت
Asphalt Reclaimer	10	كشاش أسفلت
Asphalt Drill	10	درييل حفر
Asphalt Plant	9	خلاطة أسفلت مركزية
Asphalt Paver	15	رصاف أسفلت
Asphalt Paver Small	5	رصاف أسفلت صغير
Asphalt Plant TH	10	خلاطة اسفلت TH
Asphalt Steel Compressor	25	كمبروسر الإسفلت الصلب
Asphalt Steel Compressor(medium)	6	كمبروسر الإسفلت الصلب (متوسط الحجم)
Asphalt Steel Compressor(small-manual)	23	كمبروسر الإسفلت الصلب (صغير - يدوي)
Asphalt Tank(Portable)	10	خزان أسفلت محمول
Asphalt Tires Compactor	35	رصاصة أسفلت بالاطارات
Asphalt Wheel Saw	5	منشار دائري أسفلت (فينشر)
Backhoe Loader	36	لودر حفار
Battery Charger	8	شاحن بطاريات
Bending Machine	5	طعاجة
Big Road Roller	10	رصاصة طرق كبيرة
Block Making Machine Complete Line	3	خط انتاج طوب أسمنتي
Boom Truck	9	ونش على سيارة
Box Dumper	70	صندوق قلاب
Box Refrigerator	5	برادة
Bridge Inspection Truck	4	شاحنة فحص الجسر
Bulldozer	10	بلدوزر
Bulldozer D9-D10	15	بلدوزار D9-D10

Equipment

المعدات

Equipment	Qun.	المعدات
Bus Labores	11	أتوبيسات نقل العمال
Chassis For Vibrator Screen & No2 Convoyer	3	غربال هزاز
Case Poclain	8	حفار عجلات
Chassis Truck	8	سطحة
Cold Milling Machine	14	مقشطة أسفلت بارد
Concrete Batching Plant TH	15	خلاطة خرسانة
Concrete Pump Truck 24m	5	شاحنة مضخة الخرسانة 24م
Concrete Pump Truck 36m	7	شاحنة مضخة الخرسانة 36م
Concrete Pump Truck 38m	4	شاحنة مضخة الخرسانة 38م
Concrete Pump Truck 42m	9	شاحنة مضخة الخرسانة 42م
Concrete Pump Truck 49m	6	شاحنة مضخة الخرسانة 49م
Concrete Pump Truck 56m	5	شاحنة مضخة الخرسانة 56م
Concrete Sidewalks Machine	4	فرادة أسفلت خرساني مسلح
Concrete Transmixer Truck	92	شاحنة خلط خرسانة
Cool Unit	8	وحدة تبريد
Crushing Plant TH	7	كسارة TH
Crushing Plant TH Portable	5	كسارة متحركة
Crushing Machine	9	آلة تكسير
Diesel Pump	10	مضخة ديزل
Diesel Station	15	محطة ديزل
Diesel Tank Dyna Truck	4	شاحنة دينا خزان ديزل
Diesel Tank Truck	6	شاحنة خزان ديزل
Dumper Truck 16m ³	145	قلاب 16 م ³
Dumper Truck	96	قلاب
Dust Comoactor	80	ضاغط رملي
Dust Paver	5	رصاف رملي
Dyna Truck	135	شاحنة دينا

Equipment

المعدات

Equipment	Qun.	المعدات
Electrical water Pump	9	مضخة مياه كهربائية
Empty Tank	3	خزانات فارغة
Excavator	3	حفارة
Flat Bed 12m	26	سطحه 12م
Flat Bed 4m	8	سطحه 4م
Forklift	25	رافعة شوكية (كلارك)
Generators	133	مولدات كهرباء
Grader G14	30	جريدر G14
Greasing Pump	7	مضخة تشحيم
Head Tractor	106	رأس شاحنة
Hydroulic Breaker	43	كسار هيدروليكي
High pressusre test water pump	3	مضخة مياه اختبار الضغط
Jack Hammer	12	هامر تكسير خرسانة
Low Bed	17	سطحه معدات
MC1&RC2 Station	7	محطة RC2&MC!
MC1&RC2 Truck	16	شاحنة رش RC2&MC!
Mobile Crane 25 Ton	5	ونش 25 طن
Mobile Crane 50 Ton	5	ونش 50 طن
Oxyegen & Gas Cylinder	8	أسطوانات غاز وأكسيجين
Pasting & mixing epoxy machine	3	ماكينة خلط ايبوكسي
Poclain	12	حفار جنزير
Petumen Tank With Chassi	6	خزان بيتومين على شاسيه
Portable Lightting Tower	7	عمود انارة متحرك
Portable Small Concrete Mixer	5	خلاطة خرسانة صغير متحرك
Potable Water Pump	18	مضخة مياه متحركة
Portable Welder Generator	3	مولد لحام متحرك
Rough Cone Crusher (mill)	3	كسار سن

Equipment

المعدات

Equipment	Qun.	المعدات
Road Asphalt Machine 6m	15	فرادة أسفلت 6م
Road Marking Machines	20	ماكينة تخطيط الطرق
Street Sweeper	18	مكنسة طرق
Skid Steer Loader	92	جراف طريق (بوبكات)
Shid Steer Loader Cleaner	19	جراف طريق (بوبكات) بمكنسة
Small Road Roller 75-90-120-140	15	رصاصه طرق صغيرة موديل 75-90-120-140
Steel Safety Road Barrifs Machine	4	ماكينة تركيب الحواجز المعدنية (جاردريل)
Track Loader 930-980-966	15	لودر موديلات 930 - 980 - 966
Tank Truck 18m ³ -20m ³ -32m ³	25	شاحنة صهريج 18M3 - 20M ³ - 32m3
Trailer 2 axis	16	مقطورة 2 محور
Trailer 3 axis	19	مقطورة 3 محور
Tire Excavator	10	حفار
Trailers 30m ³	37	مقطورة 30 م ³
Tunnel Cleaner Truck	3	ماكينة غسيل أنفاق
Vacuum cleaner Truck	12	شاحنة تنظيف خطوط الصرف
Vehicles	742	سيارات
Vibrator Air Concrete	15	هزاز خرساني
Water Pump	67	مضخة مياه
Water Tank	8	خزان مياه
Winch Crane 5ton to 500 ton	1	رافعة كبيرة 5 - 500 طن

عملاؤنا

Our clients



50 عاماً
years
من الإبداع والخبرة
of creativity and experience

بعض من مشروعاتنا 2019

اسم المشروع	اسم الجهة
مواقف السيارات	كازابلانكا مول
تطوير طرق العبور	الشركة المصرية للمقاولات المتكاملة
ملعب كلية الشرطة	الإدارة الهندسية القوات المسلحة
شارع شامبليون	شركة الفورسيزونز
مطار الجونة	شركة أوراسكوم للمقاولات
محطة الصرف الصحي	شركة سعيد حماد للمقاولات
الأكاديمية البحرية	شركة السعد للمقاولات
مدينة النهضة	إدارة المهندسين القوات المسلحة
القاعدة الجوية	إدارة المهندسين القوات المسلحة
مواقف السيارات	شركة كريستال عصفور
تخطيط فرع السخنة	شركة بتروجيت
تخطيط ودهانات	ماونتن فيو
تخطيط المواقف	سلسلة مطاعم كنتاكي
تخطيط المدخل الرئيسي	الحرس الجمهوري
أنفاق بور سعيد	شركة أطلس للمقاولات
مدرية أمن بور سعيد	شركة أطلس للمقاولات
وادي غرنال	الشركة المصرية للمقاولات المتكاملة
أبو زنيمه	شركة مبارك عودة لإنشاءات الطرق
تخطيط قاعدة بلبيس	إدارة القطاع الأوسط
قاعدة محمد نجيب	إدارة المهندسين القوات المسلحة
تخطيط مصنع السادات	الشركة الدولية لاستخلاص الزيوت المتعددة
تخطيط المدخل الرئيسي	الأكاديمية البحرية
تطوير الصالة (5)	شركة مطارات الرياض
قطار الرياض	شركة باكس قطار الرياض
جامعة الملك سعود	شركة بن دايل للمقاولات
تطوير المواقف والساحات	وكالة الأحوال المدنية
طرق جيزان	جامعة الملك فيصل الأحساء

Some of our projects 2019

The destination	project
Casablanca Mall	Parking
Egyptian Company for Integrated Contracting	Development of transit roads
Engineering Management of the Armed Forces	Police College Stadium
Four Seasons Company	Champollion Street
Orascom Contracting Company	El Gouna Airport
Saeed Hammad Contracting Company	Sewage station
Al Saad Contracting Company	Naval academy
Management of Engineers, Armed Forces	Renaissance city
Management of Engineers, Armed Forces	the air base
Asfour Crystal Company	Parking
Petro jet Company	Sokhna branch road painting
Mountain view	Compound road painting
KFC chain	Parking road painting
Republican Guard	The main entrance road painting
Atlas Contracting Company	Port Said tunnels
Atlas Contracting Company	Port Said Security Directorate
Egyptian Company for Integrated Contracting	Grindal Valley
Mubarak Owda Road Construction Company	Abu Zenimah
Middle Sector Management	balebase Base road painting
Management of Engineers, Armed Forces	Muhammad Najib base
International Company for Multiple Oil Extraction	Sadat factory road painting
Naval academy	The main entrance road painting
Riyadh Airports Company	Terminal (5) development
pax company (Riyadh Train)	Riyadh train
Bin Dayel Contracting Company	King Saud University
Civil Status Agency	Developing parking and squares
King Faisal University Al-Ahsa	Jazan Roads

بعض من مشروعاتنا 2019

اسم المشروع	اسم الجهة
تحسين المداخل	بلدية ضرية
تحسين المداخل	بلدية دخنة
طرق الدمام	مؤسسة معالم المعمار
تخطيط مطار الرفيعة	مجموعة بن لادن السعودية
مطار الثمامة	الأكاديمية السعودية للطيران
مطار الملك خالد	شركة المباني للمقاولات
تطوير السلامة المرورية	ميناء الرياض الجاف
مجمع أرامكو خريص	شركة اتحاد الطرق للمقاولات
مجمع مصانع	شركة شدا للمقاولات
تطوير السلامة المرورية	قاعدة الأمداد والتموين السعودية
المؤسسة الحربية	الكلية التقنية بحائل
تنفيذ المواقع والساحات	قيادة المنطقة الوسطى
المستودعات المركزية	شركة الاتصالات السعودية
تطوير الحوطة والروضة	شركة شبه الخليج للمقاولات
تنفيذ المواقع والساحات	مركز المعلومات الحرس الوطني
تطوير مجمع سعد	شركة أرامكو السعودية
مطار شارما (نيوم)	مجموعة بن لادن السعودية
مطار الأمير سلطان (تبوك)	شركة محمد أسامة السمان
أزدواج طريق النعيرية	شركة راشد للمقاولات
تطوير طرق أبها	شركة عبدالمحسن القحطاني
الصالة الملكية بالرياض	شركة عصام قباني
جامعة الملك سعود التحضيرية	مجموعة بن لادن السعودية
قصر اليمامة	شركة العمران الحديث
المؤسسة العامة للصناعات الحربية	شركة سالكو للمقاولات
تطوير المدخل الرئيسي	شركة مطارات الرياض
تطوير مداخل القصيم	شركة الفهد للمقاولات
صناعية سدير	شركة عبدالعال العجمي

Some of our projects 2019

The destination	project
Dharyyah Municipality	Improving entrances
Dokhna Municipality	Improving entrances
Foundation landmarks architecture	Dammam Roads
bin Ladin Saudi group	Al-Rafiah airport Road marking
Saudi Aviation Academy	Thumama Airport
Al-Mabani Contracting Company	King Khalid Airport
Riyadh Dry Port	Traffic safety development
Road Union Contracting Company	Aramco Complex Khurais
Shada Contracting Company	Factory complex
Saudi Supply Base	Traffic safety development
Technical College in Hail	Military Foundation
Central Command	Implementing parking and squares
Saudi Telecom Company	Central warehouses
Semi Gulf Contracting Company	Al-Hotah and Al-Rawdha Development
National Guard Information Center	Implementing parking and squares
Saudi Aramco Company	Saad complex development
bin Ladin Saudi group	Sharma Airport (NEOM)
Mohammed Osama Al Samman Company	Prince Sultan Airport (Tabuk)
Rashid Contracting Company	Duplication of Al Nairyah Road
Abdul Mohsen Al-Qahtani Company	Abha Road Development
Essam Kabbani Company	The Royal Hall in Riyadh
bin Ladin Saudi group	King Saud Preparatory University
Al-Omran Al-Hadith Company	Al Yamama Palace
Salco Contracting Company	Military Industries Corporation
Riyadh Airports Company	Main entrance development
Al-Fahad Contracting Company	Development of Qassim entrances
Abdul Aal Al-Ajmi Company	Sudair Industrial

الموقع Location



50 عاماً
years
من الإبداع والخبرة
of creativity and experience

Contact Details

معلومات الاتصال

Head Office (Egypt):

Obour City - First Quarter - Alfarieq Aziz
Almasry Street

+20132763287
+20132763286
+201066666177
+201010060540
sales@roadlineco.com
info@roadlineco.com
www.roadlineco.com

Branch of the Kingdom of Saudi Arabia

Riyadh - Al - Qadissyah
+966112315027
+966112315027
+966556222132
+966535555790
sales@digitalstandards.com.sa
www.digitalstandards.com.sa

Branch of United Arab Emirates

Dubai - Deira Naif - Office 6

+0097156205568

branch of The Hashemite Kingdom of Jordan

Aqaba city - the first craft district

+0096279514667

branch of Libyan Arab Jamahiriya

The city of Bani Ghazi - Istiklal Street

+00218925027766

الفرع الرئيسي (مصر)

مدينة العبور - الحي الأول
شارع الفريق عزيز المصري

+20132763287
+20132763286
+201066666177
+201010060540

sales@roadlineco.com
info@roadlineco.com
www.roadlineco.com

فرع المملكة العربية السعودية

الرياض - القادسية
+966112315027
+966112315027
+966556222132
+966535555790

sales@digitalstandards.com.sa
www.digitalstandards.com.sa

فرع الإمارات العربية المتحدة

دبي - ديرة نايف - مكتب 6

+0097156205568

فرع المملكة الأردنية الهاشيمية

مدينة العقبة - الحي الأول الحرفية

+0096279514667

فرع الجماهيرية العربية الليبية

مدينة بنى غازى - شارع الاستقلال

+00218925027766

تجارة - صناعة - مقاولات

قطاع التجارة الحديثة

شركة رود لاين المحدودة شركة متخصصة في عدة مجالات وقد طورنا من خدماتنا بشكل ملحوظ، ودخلت الشركة في مجال المنافسة التجارية في استيراد قطع غيار المصانع وخطوط الإنتاج اضافة الى تطوير خدماتنا الحالية

والتي تتمثل في الاتي :-

- استيراد قطع غيار المصانع .
- استيراد ماكينات تخطيط الطرق .
- استيراد أدوات السلامة المرورية للطرق والمطارات .
- استيراد أشارات وعلامات الطاقة الشمسية .
- استيراد قطع غيار الكسارات .
- استيراد المعدات والاليات الثقيلة .
- استيراد المولدات الكهربائية .
- استيراد خطوط الإنتاج الصناعية .
- استيراد القوالب والأفران الخاصة .
- عمل الدراسات الميدانية للمشروعات الصناعية .
- تصميم المخططات الصناعية للمشروعات .

Modern Trading Section:

Road Line Company is a national enterprise specialized in several fields. We have developed our services significantly. The Corporation has entered the field of commercial competition in the field of importing factory spare parts, crushers, sieves, mills and silica sand production lines as well as developing our current services which are as follows:

- Import of factories spare parts
- Import of crushers spare parts
- Import of equipment and heavy machinery
- Import of generators
- Import of industrial production lines
- Importing molds and special furnaces
- Import of international road planning machines
- Import all traffic safety tools
- Import of road signs and solar energy
- Field studies of industrial projects
- Design of industrial plans for projects

البوم الصور Photo album



50 عاماً
years
من الإبداع والخبرة
of creativity and experience

صور من بعض مشروعاتنا





قطاع السلامة المرورية

شركة رود لاين المحدودة شركة متخصصة في عدة مجالات وقد طورنا من خدماتنا بشكل ملحوظ، ودخلت الشركة في مجال المنافسة والتقديم للمشاريع الدولية (خارج جمهورية مصر العربية)، اضافة الى تطوير خدماتنا الحالية والتي تتمثل في الاتي :-

- اعمال دهانات الطرق الحرارية .
- الباردة أعمال دهانات الطرق .
- اعمال دهانات المطارات الدولية .
- أعمال الإشارات الطاقة الشمسية .
- أعمال الدهانات الخاصة والعلامات .
- دهانات الإيبوكسي الصناعي .
- اعمال دهانات البلدورات .
- اعمال السيراميك لتحديد مسارات الطرق .
- اعمال عيون القطط لتحديد مسارات الطرق .
- أعمال الإشارات الضوئية المرورية .
- أعمال الحواجز المعدنية والشائكة .
- اعمال اللوحات المرورية التحذيرية والإرشادية .
- اعمال علامات الطرق الكيلومترية .
- اعمال المقابلات - صناعة - مقاولات
- اعمال المطبات والبوابات الأمنية .
- اعمال تخطيط المواقف والساحات .
- أعمال تصميم السلامة المرورية للطرق والمدن .
- أعمال تصميم السلامة المرورية للمطارات .
- تصنيع خطوط إنتاج الدهانات .
- تصنيع خطوط إنتاج عين القطط .
- تصنيع خطوط إنتاج الستمسونايث .

Traffic Safety Sector:

Road Line Company is a national establishment specialized in several fields. We have developed our services significantly and have entered into the field of competition and submission of international projects (outside the Egypt), in addition to the development of our current services which are as follows:

- Thermoplastic road marking paints works.
- Cold Plastic road marking paints works.
- Special paints and marking works.
- Industrial epoxy paints.
- Painting works of curbs.
- Ceramic works to identify road routes.
- Cat 's eyes work to identify road routes.
- traffic light signals works.
- The work of metal and barbed barricades.
- The work of traffic signs warning and guidance.
- Works of road signs.
- The work of bumps and security gates.
- Planning of parking spaces and squares.
- Traffic safety design works for roads and cities.
- Paint production lines.
- Production lines Cat Eyes.
- Production Line.

البوم الصور Photo album



50 عاماً
years
من الإبداع والخبرة
of creativity and experience



صور من بعض مشروعاتنا



قطاع الصناعة والأليات

شركة رود لاين المحدودة شركة متخصصة في عدة مجالات وقد طورنا من خدماتنا بشكل ملحوظ ، ودخلت الشركة في مجال الصناعة والمنافسة في صناعة ماكينات تخطيط الطرق والمطارات وصناعة الأليات الخاصة بخطوط الإنتاج والمصانع الخاصة بذلك وهي :-

- صناعة خطوط إنتاج الدهانات الحرارية
- صناعة خطوط إنتاج الدهانات الباردة
- صناعة خطوط إنتاج عيون القطط
- صناعة خطوط إنتاج السيراميك
- صناعة خطوط إنتاج الماركر الأكريليك
- صناعة ماكينات تخطيط الطرق والمطارات الحرارية
- صناعة ماكينات تخطيط الطرق والمطارات الباردة
- صناعة ماكينات تركيب عيون القطط
- صناعة ماكينات خلط الإيبوكسي
- صناعة ماكينات تركيب الحواجز
- صناعة ماكينات صهر البيتومين
- صناعة ماكينات تنظيف الطرق
- صناعة ماكينات إزالة الدهانات
- صناعة جميع قطع غيار الماكينات
- صناعة هياكل السيارات والمقطورات
- صناعة الغراييل الدائرية الحديثة
- نقدم دورات تدريبية في تعليم دهانات الطرق
- نقدم دورات تدريبية في صناعة دهانات الطرق
- نقدم دورات تدريبية في صناعة عيون القطط
- نقدم دورات تدريبية في صناعة السيراميك
- نقدم دورات تدريبية في حساب كميات المشاريع

تجارة - صناعة - مقاولات

Industry and Machinery Section:

Road Line Company is a national enterprise specialized in several fields. We have developed our services significantly. The company has entered into the field of industry and competition in the manufacturing of road and airport planning machines and manufacturing of line production equipment's and factories which are as follows:

- Manufacturing of thermoplastic paints production lines.
- Manufacturing of Cold Plastic road marking paints.
- Manufacturing of Cat 's eyes production lines.
- Manufacturing ceramic production lines.
- Manufacture of the acrylic marker production lines.
- Manufacturing of thermoplastic paints machines for roads and airport Manufacture of Cold Plastic road marking paints machines for roads and airport.
- Manufacturing of Cat 's eyes installation machines.
- Manufacturing of epoxy mixing machines.
- Manufacturing of barbed barricades installation machines.
- Manufacturing of bitumen smelting machines.
- Manufacturing of roads cleaning machines.
- Manufacturing of machinery for removing paints.
- Manufacturing of all machine spare parts.
- The manufacture of modern circular sieves.
- We offer training courses in road paint education.
- We offer training courses in the road paints industry.
- We offer training courses in the manufacture of cat's eyes.
- We offer training courses in ceramic industry.
- Provide training courses in the calculation of project quantities.

البوم الصور Photo album



50 عاماً
years
من الإبداع والخبرة
of creativity and experience

صور من بعض مشروعاتنا



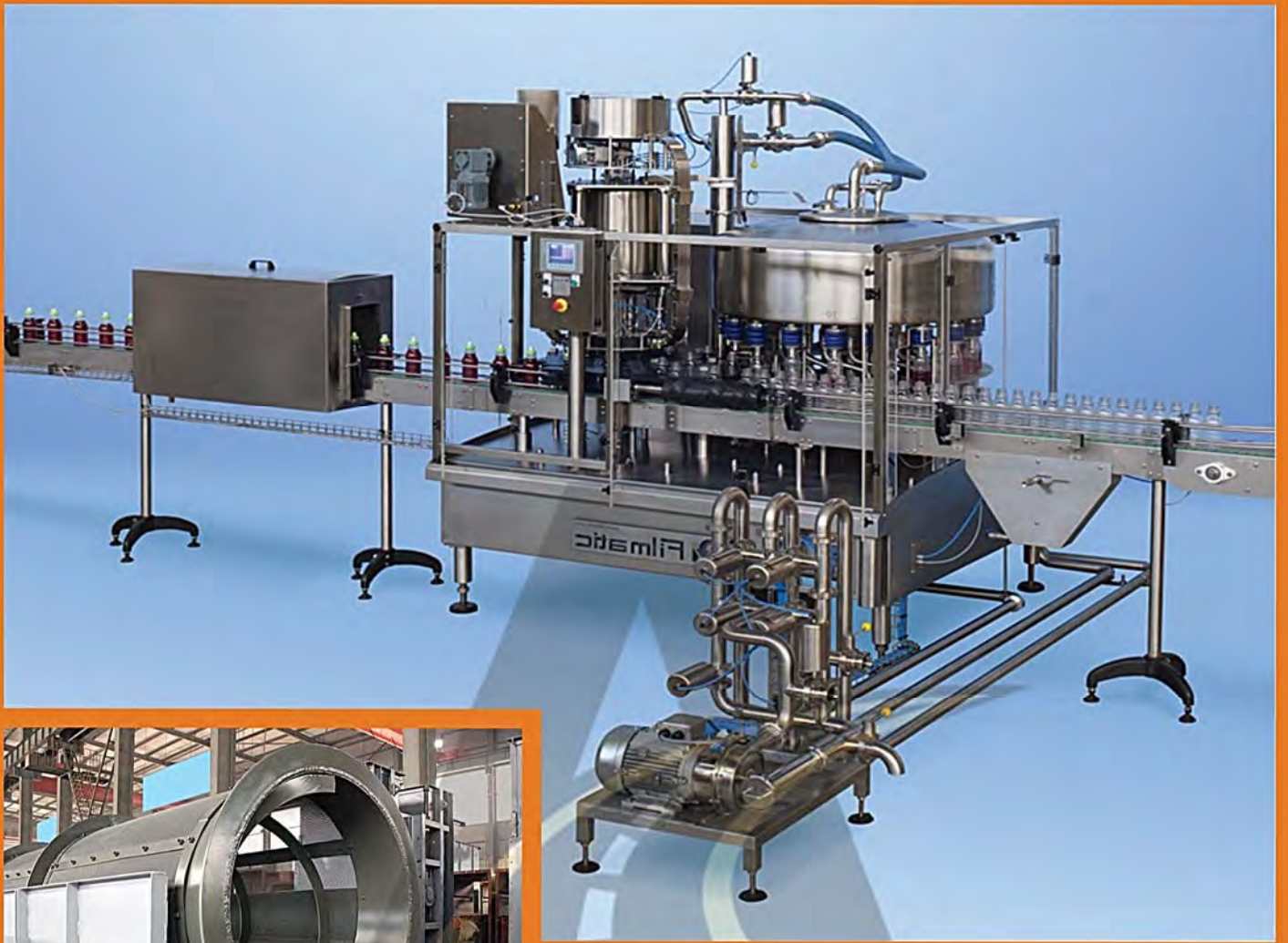

ROADLINE
Company
Limited

شركة روه لاين المحدودة
Road Line - Company . Limited



متخصصون في السلامة المرورية للطرق والمطارات



responsible
OHS
employer



MidSign



Obour City: C.R.85595 Tel : +20132763286 Fax : +20132763287

www.roadlineco.com

المنتجات Products



50 عاماً
years
من الإبداع والخبرة
of creativity and experience

دهانات الطرق والمطارات



دالات علامات الطرق الدهانات :

معظمها خطوط وبعضها رموز وأرقام تخطط على الشوارع أو جوانبها لأجل تنظيم السير بهدف تحديد المسارات وتحديد حركات للسيارات وكقاعدة عامة يجب السير ضمن الخطوط وليس فوقها . أما الانتقال من مسرب لآخر فيجب أن يكون ضمن القواعد التالية . ويجب دائماً إعطاء الأولوية للسيارات المارة في المسرب المنوي الانتقال إليه .

الخط المستمر (الخط الإلزامي) :

يمنع تجاوزه سواء كان خطأ واحداً أو خطين ، وإذا كان بجانبه خط متقطع فيسمح بتجاوز السيارة التي تكون جهة الخط المتقطع .

الخطوط المتقطعة :

يمكن تجاؤها مع إعطاء الأولوية للسيارات التي تسير على المسرب المنوي الانتقال إليه ، وهو أنواع : -
خط تحذيري : عندما تكون مسافة الخط أكبر من الفراغ أو مساوية له : يجب الحذر الشديد عند تجاؤها .
خط إرشادي : عندما يكون طول الخط أصغر من الفراغ : وهي لتحديد حدود المسارب يمكن تجاؤها مع إعطاء الأولوية للسيارات المارة في المسرب المنوي الانتقال إليه .

الخطوط المنقطة :

وهي للمساعدة في توجيه السير المنعطف لجهات أخرى .

خط أفق :

خط عريض (حوالي ٣٠ سم) يجب التوقف عنده تماماً وعدم استئناف السير إلا بعد خلو الطريق من السيارات أي تماماً كإشارة قف .

خط أولوية :

هو مثل قف لكنه متقطعاً وليس مستمراً . ومفعوله كمفعول شاحنة الأولوية ، أي يمكن عبوره وعدم التوقف إذا كان واضحاً أن الطريق الآخر خال من السيارات .



صور للعلامات والخطوط الأرضية



ممنوع الوقوف والانتظار



ممنوع وقوف باص



موقف باص

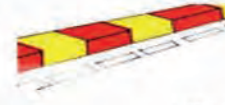

منطقة

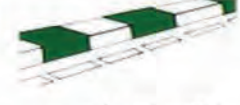

موقف استعاف



انحناء الطريق



ممنوع التجاوز قطعيا



موقف مطافي

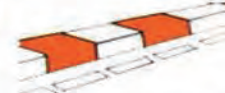

موقف تاكسي



مسموح الوقوف



منطقة فاصلة بين اتجاهين



خط توقف عند اشارة ضوئية او شرطي مرور



خطوط تحديدية



التقاء الطريق باخر فرعي



ممنوع التجاوز بالاتجاه واحد



قف امامك طريق افضلية



خطوط تحديد الملتار



ممنوع التجاوز



خط تحديد المسار



التقاء الطريق باخر رئيسي



اتجه الى اليمين منطقة عمل



اتجه الى اليمين الاولوية لتقدم من اليسار



ممنوع الوقوف عند الخط المتعرج/عبور مشاة



المسار الصحيح للسائق عند التقاطع المنقل حسب الجهة المقصودة



اتجاه اجباري الى اليسار



اتجاه اجباري الى اليمين



اتجه يمينا او يسارا



لتنبية المركبات الى الاقتراب من تقاطع توجد به او بقربه لافتة "اصحح للمرور"



اتجاه حيري الى الامام



خط توقف عند لوحة قف



قف عند الخط للدخول من شارع فرعي الى شارع ذو اتجاه واحد



قف عند الخط للدخول في شارع فرعي الى شارع ذو اتجاهين متضادين

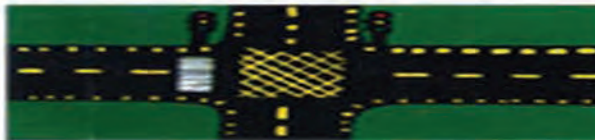

ممنوع الوقوف قطعيا على المربع الاصغر



اولوية المرور في الدوار لتقدم من اليسار

RoadLine Company

العلامات الأرضية وعواكس الطرق



المعدات وطريقة التركيب

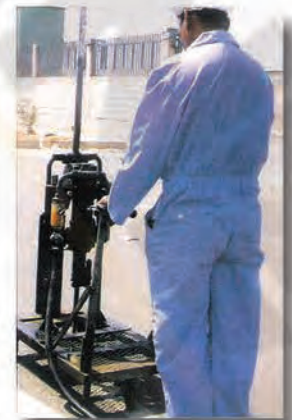

RoadLineCompany

لوحات الطرق الإرشادية والتحذيرية

This section contains a grid of various traffic signs categorized into:

- Warning Signs (Red Triangle):** Hazards, pedestrians, animals, narrow roads, and other dangers.
- Regulatory Signs (Blue and Red Circles):** Prohibitions (no entry, no parking, no trucks) and mandatory signs (one-way, speed limits).
- Directional Signs (Blue Rectangles):** Wayfinding for destinations like hospitals, schools, and bus stops.
- Other Signs:** Detour signs, speed limit suggestions, road work endings, and various informational symbols.

RoadLine Company

أشارات اطرور الضوئية والطاقة الشمسية

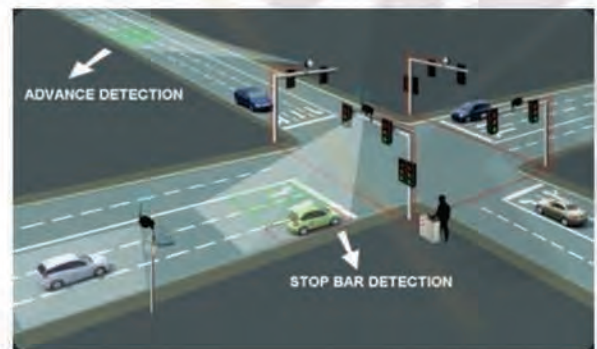
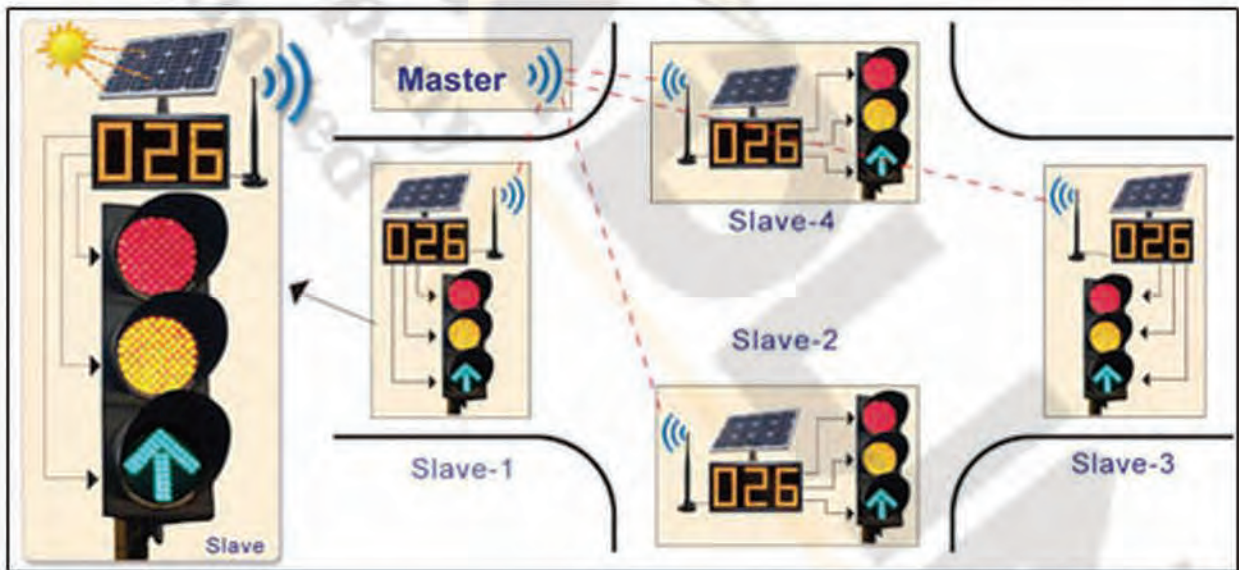
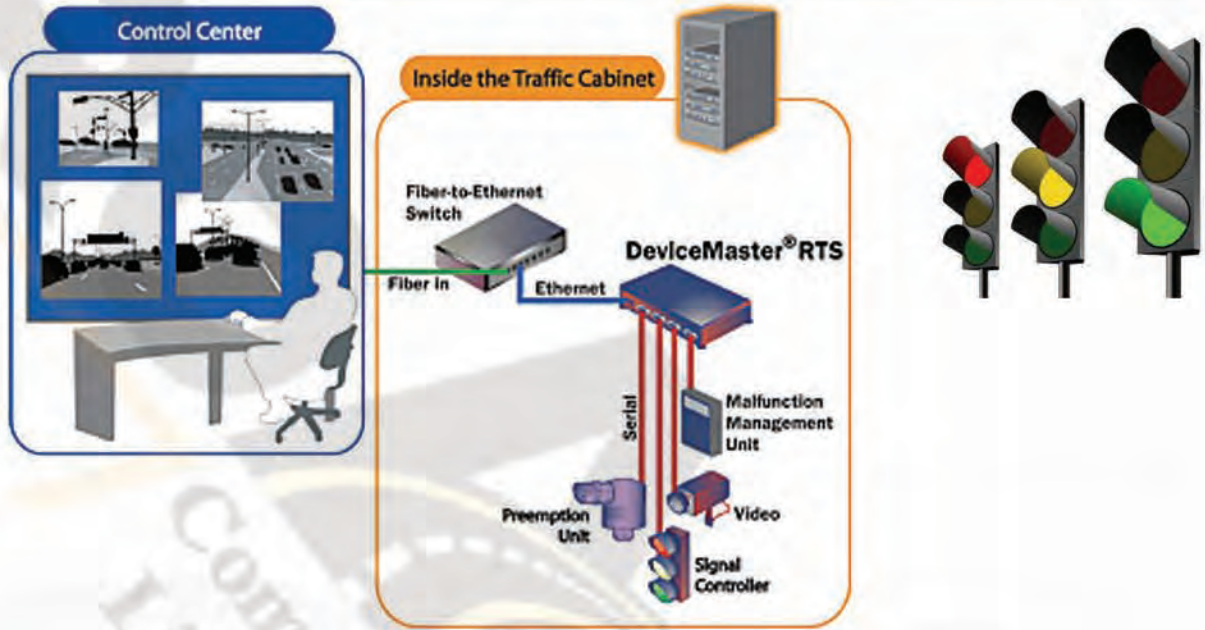

RoadLine Company

أشارات اطرور الضوئية والطاقة الشمسية



RoadLine Company

المطبات والاصدات الواقية



RoadLine Company

البوابات الأمنية والعسكرية

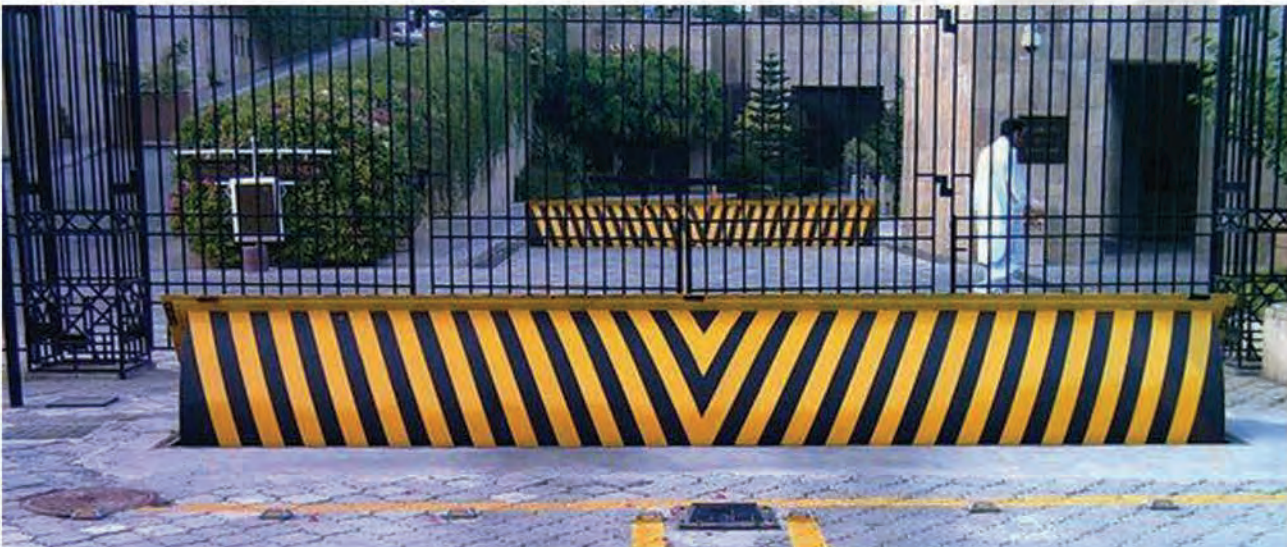

RoadLine Company

سياج وحواجز الطرق الواقية

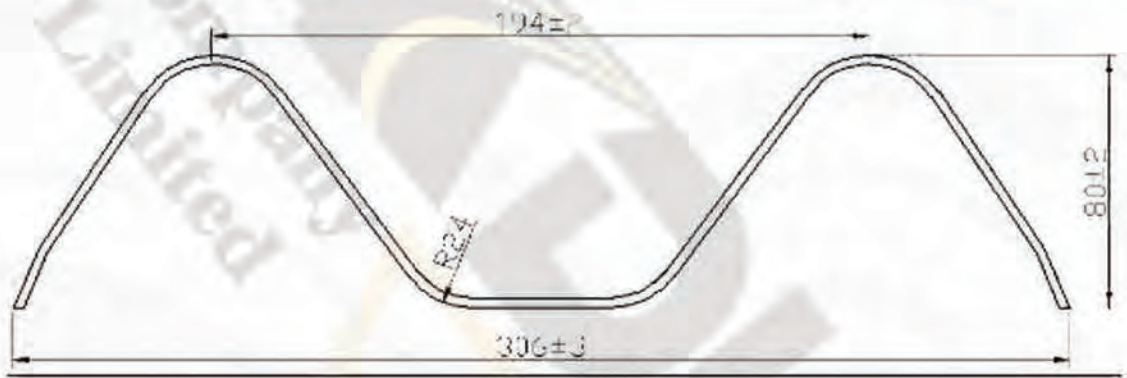
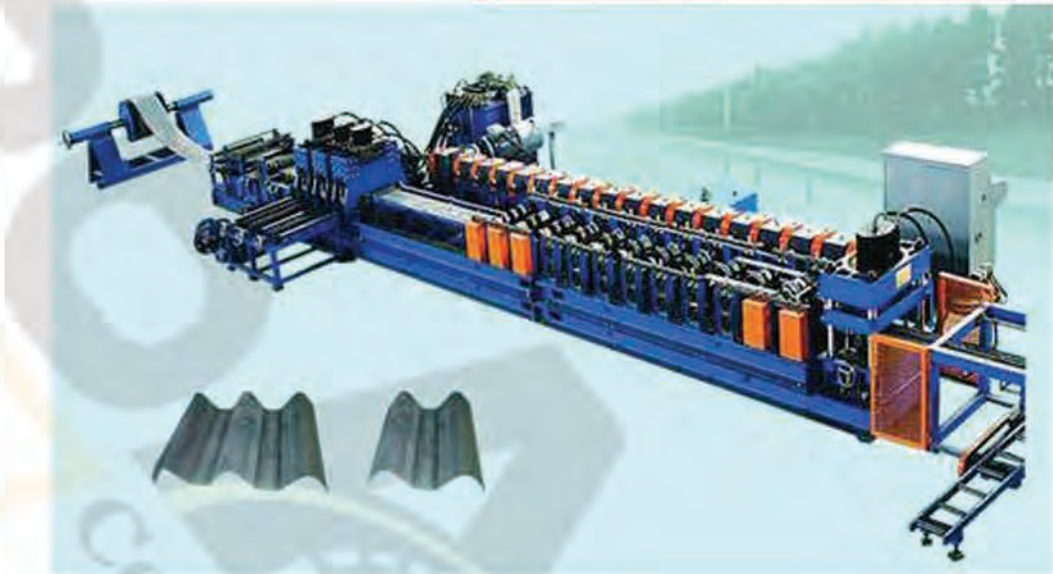

RoadLine Company

سياج وحواجز الطرق الواقية

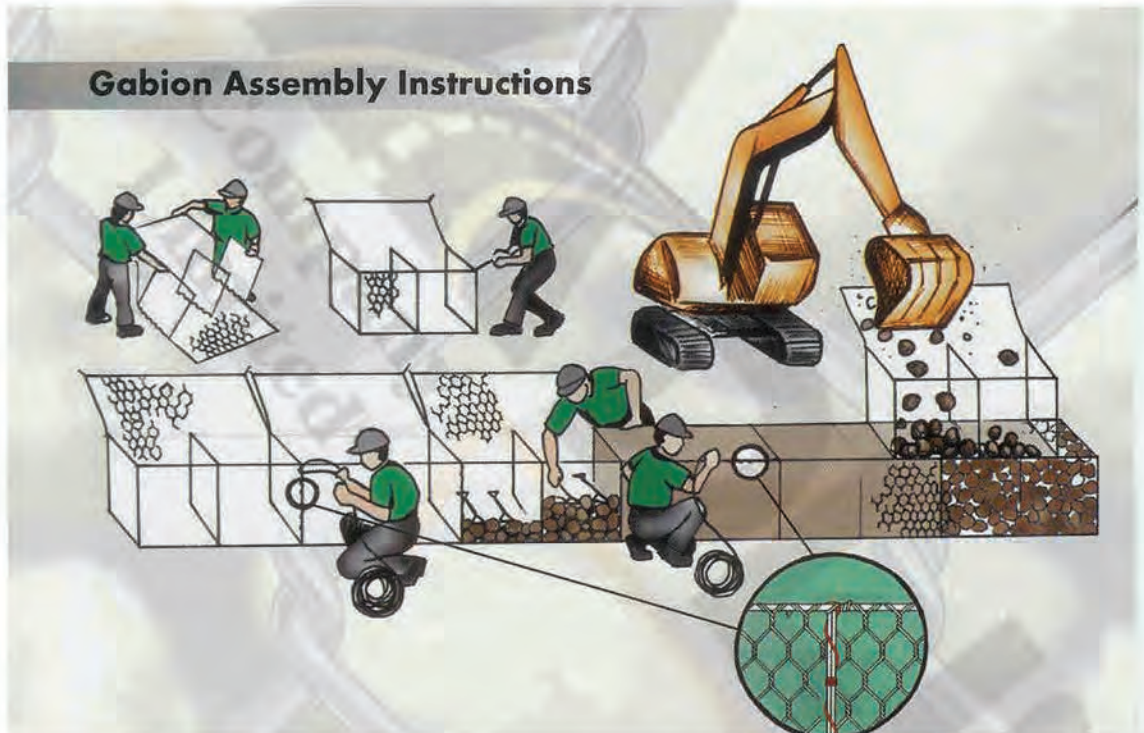

RoadLine Company

تخطيط وتصميم علامات السلامة على الطرق



RoadLine Company

تخطيط وتصميم علامات السلامة على الطرق

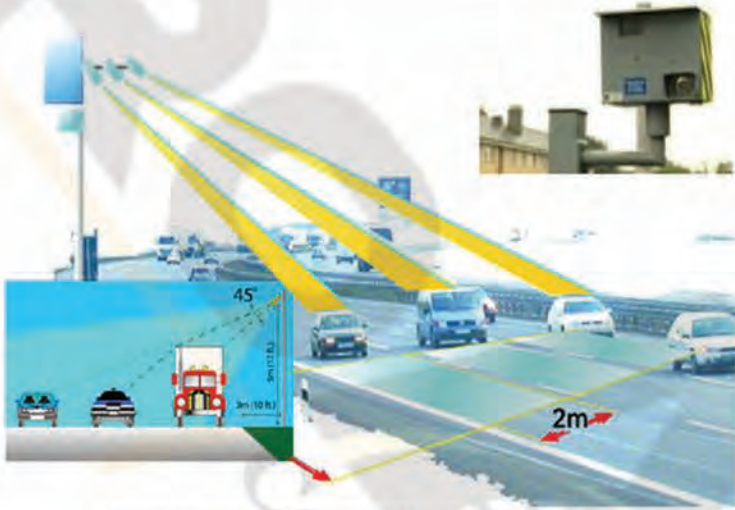

RoadLineCompany

صور من أعمالنا ومشروعاتنا



www.roadlineco.com

RoadLine Company

صور من أعمالنا ومشروعاتنا



RoadLine Company

صور من أعمالنا ومشروعاتنا



www.roadlineco.com

RoadLine Company

صور من أعمالنا ومشروعاتنا

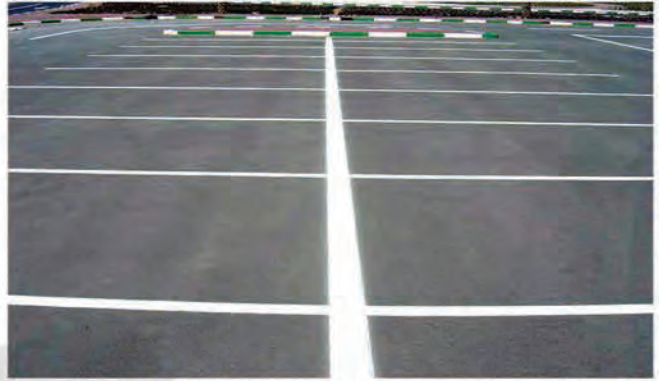

RoadLineCompany

صور من أعمالنا ومشروعاتنا



RoadLine Company

صور من أعمالنا ومشروعاتنا



RoadLine Company

صور من أعمالنا ومشروعاتنا

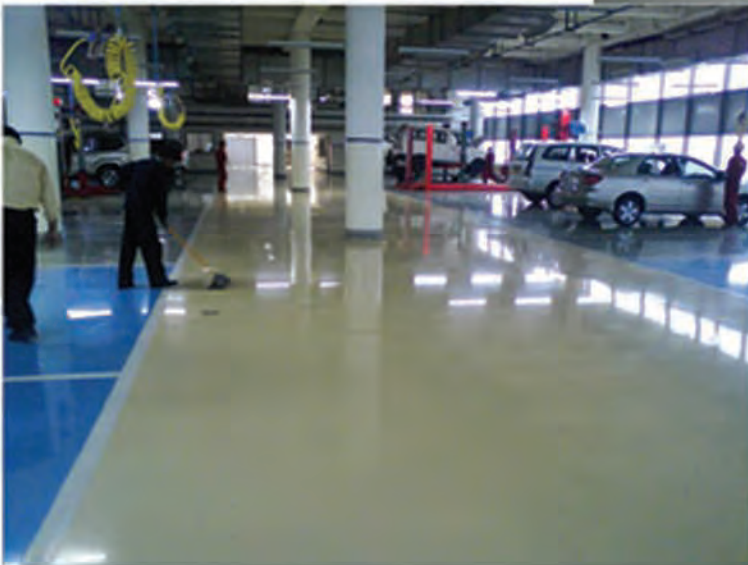

RoadLine Company

صور من أعمالنا ومشروعاتنا



Road Line Factory



Road Line Machines Catalogue



www.roadlineco.com

المنتجات Products



50 عاماً
years
من الإبداع والخبرة
of creativity and experience

Road Line Factory



ROAD LINE MACHIN
3500-1

Thermoplastic



Made in Egept



ROAD LINE MACHIN
3500-1

Example for an individually built and configured roadmarking truck

here:

... equipped with pressureless double preheater (2 x 1500), for sprayable thermoplastics

Technical Data

Engine:
on enquiry

Air output:
till 5 400 l/min

Pressurised glass bead containers:
from 350 l

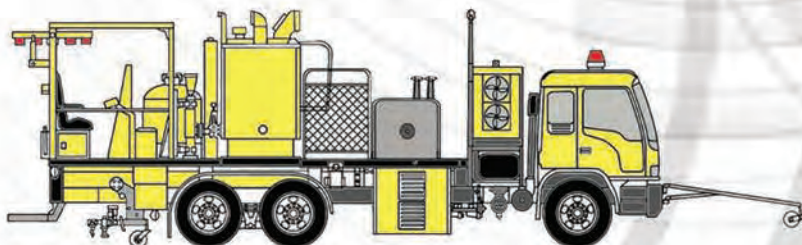

www.roadlineco.com

Road Line Factory



ROAD LINE MACHINE
5000-3

Thermoplastic



Made in Egypt



ROAD LINE MACHIN
5000-3

Example for an individually built and configured roadmarking truck

here:

... equipped with pressureless double preheater (2 x 1250), for sprayable thermoplastics

Technical Data

Engine:
on enquiry

Air output:
till 5 400 l/min

Pressurised glass bead containers:
from 350 l

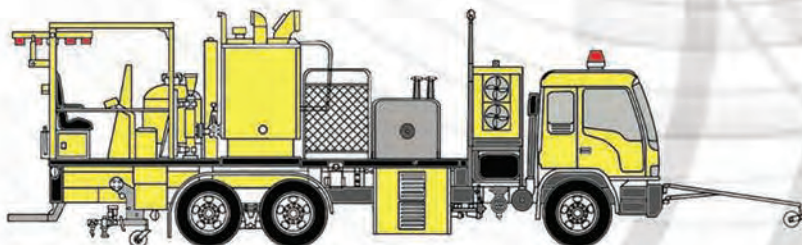

www.roadlineco.com

Road Line Factory



ROAD LINE MACHIN
3000-3

Thermoplastic



Made in Egypt



ROAD LINE MACHIN
3000-3

Example for an individually built and configured roadmarking truck

here:

... equipped with pressureless double preheater (2 x 1500), for sprayable thermoplastics

Technical Data

Engine:
on enquiry

Air output:
till 5 400 l/min

Pressurised glass bead containers:
from 350 l

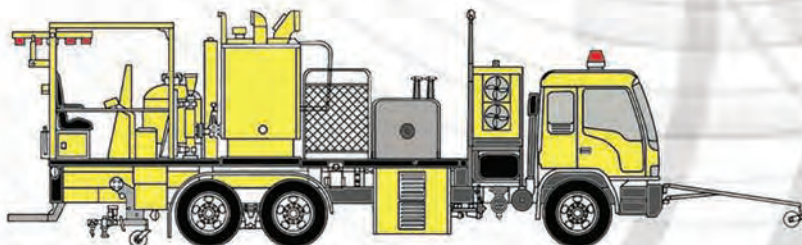

www.roadlineco.com

Road Line Factory



ROAD LINE MACHINE
2500-2

Thermoplastic



Made in Egypt

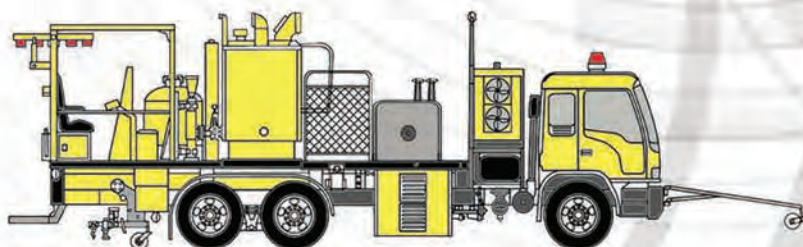

ROAD LINE MACHINE
2500-2

Example for an individually built and configured roadmarking truck

here:

... equipped with pressureless double preheater (2 x 2000), for sprayable thermoplastics

Technical Data

Engine:
on enquiry

Air output:
till 5 400 l/min

Pressurised glass bead containers:
from 350 l

www.roadlineco.com

Road Line Factory



ROAD LINE MACHIN

33-4

Thermoplastic



Made in Egypt

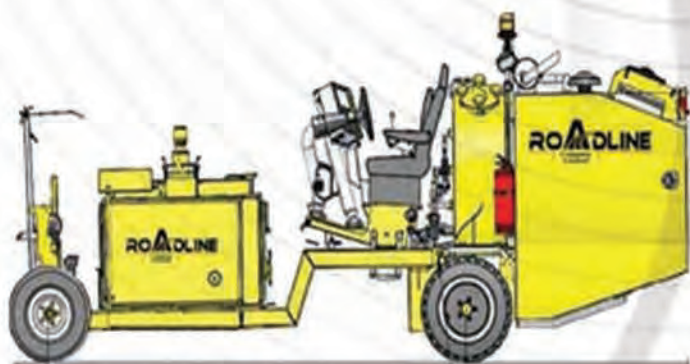

ROAD LINE MACHIN

33-4

Road Marking 4-cylinder 3800 cm³,
Kubota Turbo diesel engine,
water-cooled,
low-emission
(Standards EU Stage IIIA bzw. TIER 3)

74.0 kW at 2600 rpm

Air output, alternatively:
1 080 up to 3 500 l/min
at 7,5 bar;
compressed-air cooler

Pressurised glass bead container:
2 x 150 l; or
2 x 170 l (rectangular)

Dimensions
(L x W x H mm):
5975 x 1420 x 2410
(dependent on equipment)

www.roadlineco.com

Road Line Factory



ROAD LINE MACHINE
1100

Thermoplastic Poiler



Made in Egypt



ROAD LINE MACHINE
1100

Vertical preheaters are heated directly or indirectly (with heat transfer oil) by gas- or oil burners

Weights
(approx.)

ID1100:
1 845 kg / 2 235 lbs
(incl. heat transfer oil,
without power station)

ID810:
1 190 kg / 2 620 lbs
(incl. heat transfer oil,
without power station)

ID600:
1 015 kg / 2 420 lbs
(incl. heat transfer oil,
without power station)

D350:
445 kg / 980 lbs
(without power station)

D520:
640 kg / 1 410 lbs
(without power station)

Power Station 3 kW:
115 kg / 255 lbs
Power Station 10 kW:
375 kg / 825 lbs

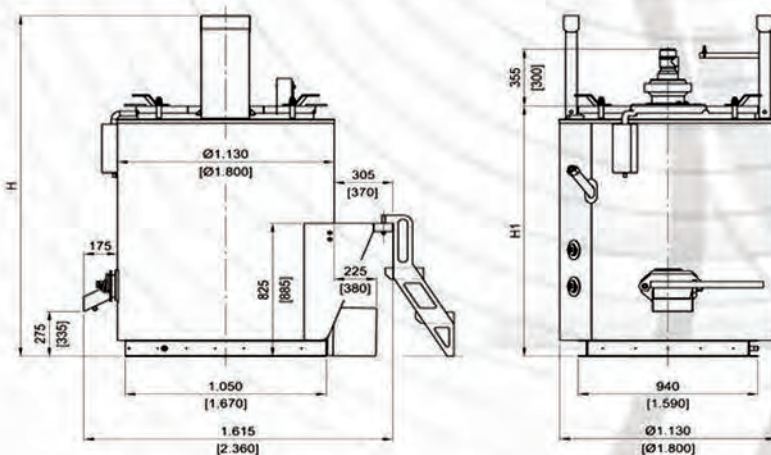

Road Line Factory



ROAD LINE MACHIN

33-2

Cold Paints



Made in Egypt



ROAD LINE MACHIN

33-2

Road Marking 4-cylinder 3800 cm³,
Kubota Turbo diesel engine,
water-cooled,
low-emission
(Standards EU Stage IIIA bzw. TIER 3)

74.0 kW at 2600 rpm

Air output, alternatively:
1 080 up to 3 500 l/min
at 7,5 bar;
compressed-air cooler

Pressurised glass bead container:
2 x 150 l; or
2 x 170 l (rectangular)

Dimensions

(L x W x H mm):
5975 x 1420 x 2410
(dependent on equipment)

www.roadlineco.com

Road Line Factory



ROAD LINE MACHINE



ROAD LINE MACHINE
Guard Rails



ROAD LINE MACHINE
Manual Machine



ROAD LINE MACHINE
Manual Machine

Made in Egypt

www.roadlineco.com

Road Line Factory



ROAD LINE MACHINE



ROAD LINE MACHINE
Driver Machine



ROAD LINE MACHINE
Manual Machine



ROAD LINE MACHINE
Sweeper Machine



ROAD LINE MACHINE
Driver Machine

Made in Egypt

www.roadlineco.com

Road Line Factory



ROAD LINE MACHINE



ROAD LINE MACHINE
PotMIN Machine



ROAD LINE MACHINE
Epoxy Machine



ROAD LINE MACHINE
Hand Laner



ROAD LINE MACHINE
Compressor Drill

Made in Egypt

www.roadlineco.com

Road Line Factory



ROAD LINE MACHIN
ASPHALT

Asphalt Crack Filling Machines



ROAD LINE MACHINE
Asphalt Machine



ROAD LINE MACHINE
Asphalt Machine



ROAD LINE MACHINE
Asphalt Machine



ROAD LINE MACHINE
Asphalt Machine

Made in Egypt

www.roadlineco.com

Road Line Factory



ROAD LINE Paint Factories



ROAD LINE Paints
Mixer-50/8



ROAD LINE Paints
Mixer-30/8



ROAD LINE Paints
Mixer-20/8



ROAD LINE Paints
Mixer-25/8

Made in Egypt

www.roadlineco.com

RoadLine Company



Road Line Road Sign Catalogue



www.roadlineco.com

المنتجات Products



50 عاماً
years
من الإبداع والخبرة
of creativity and experience

RoadLineCompany

اللوحات الإرشادية :

يتم تصنيع اللوحات المرورية الإرشادية من شرائح الألمنيوم المسحوب عرض 20 سم بسمك 2 ملم أو صفائح الألمنيوم سمك 3 ملم مغطاة بصفائح العاكس المعتمد من وزارة النقل السعودية.

Traffic Signs :

Traffic signs are manufactured from aluminum extruded blanks width 20 cm and thickness 2mm or 3 mm thickness of Aluminum sheets covered with reflection sheets that verified by Saudi Ministry of Transportation .



صورة لوجه لوحة مرورية إرشادية



صورة لخلفية لوحة إرشادية



ماكينة الطباعة الرقمية



صورة لوجه لوحة مرورية إرشادية



مصنع اللوحات

RoadLineCompany

اللوحات القياسية التحذيرية و التنظيمية و مناطق العمل :

يتم تصنيع اللوحات المرورية القياسية من صفائح الألمونيوم سمك ٣ ملم بالقياس المطلوب (٦٠ سم ، ٩٠ سم ، ١١٠ سم ، ١٢٠ سم ، ١٥٠ سم) و يتم تغطية اللوحة بصفائح العاكس الدرجة المناسبة لمناطق العمل والتحويلات تكون باللون الأصفر .

Warning, Regulatory, Informative & Working Zone Traffic Signs :

Standard traffic signs are manufactured from Aluminum sheets with 3mm/thickness as the required Measurement (60 cm ، 90 cm ، 110 cm ، 120 cm ، 150 cm) covered with reflection sheets diamond gread (DG3) yellow color to be used on detuer work .



RoadLineCompany



ممنوع الدوران للخلف
قطعيًا
NO U TURN



ممنوع مرور المشاة
قطعيًا
PEDESTRIAN
PROHIBITED



ممنوع استعمال الصبغة
NO HORNS



ممنوع دخول العربات
المخطورة قطعيًا
DANGEROUS TRAILER
PROHIBITED



ممنوع دخول العربات
التي يتولونها حيوان
ANIMAL CARTS
PROHIBITED



ممنوع المرور للدراجات
موتوسيكلات
MOTORCYCLES
PROHIBITED



نهاية السرعة ٣٥
END OF SPEED LIMIT



ممنوع التجاوز للشاحنات
OVERTAKING BY
TRUCKS PROHIBITED



ممنوع التجاوز
OVERTAKING
PROHIBITED



ممنوع الوقوف
NO PARKING



ممنوع الوقوف والانتظار
قطعيًا
PARKING AND STOPPING
PROHIBITED



ممنوع الانتظار
قطعيًا
PARKING RESTRICTED
PROHIBITED



ممنوع الاتجاه إلى
اليسار
NO LEFT TURN



ممنوع الاتجاه إلى
اليمين
NO RIGHT TURN



اتجاه السير
إلى اليسار
MANDATORY MOVEMENT
TOWARDS LEFT



اتجاه السير
إلى اليمين
MANDATORY MOVEMENT
TOWARD RIGHT



اتجاه السير
أمام ويسار
MANDATORY MOVEMENT



اتجاه السير
أمام ويمين
MANDATORY MOVEMENT



نهاية الحد الأدنى لدرجة الحد الأدنى
MINIMUM SPEED



ممنوع الدخول
أمام القوالب الأرضية
TYRE PUNCHER



ممنوع مرور الدراجات
الهوائية
CYCLES PROHIBITED



اتجاه السير
PASS THIS SIDE



اتجاه السير أمام
ودوران يسار
MANDATORY MOVEMENT



اتجاه السير أمام
ودوران يمين
MANDATORY MOVEMENT



ممنوع الدوران للخلف
MANDATORY MOVEMENT
'U' TURN



اتجاه السير
إلى اليسار
MANDATORY MOVEMENT
TOWARDS LEFT



اتجاه السير
إلى اليمين
MANDATORY MOVEMENT
TOWARD RIGHT



اتجاه السير
إلى الأمام
MANDATORY MOVEMENT



منطقة للمشاة
FOOT AREA



أمامك دوران
TRAFFIC ROTARY



يمين و يسار
RIGHT & LEFT



الزم أخذ المسارين
TWO TRACKS



أترم اليسار
PASS THIS SIDE



أترم اليمين
PASS THIS SIDE



اتجاه السير
PASS THIS SIDE



معتطف يمين
RIGHT BEND



معتطف حاد يسار
SHARP BEND



معتطف حاد يمين
SHARP BEND



تقاطع طرق
CROSS ROAD



طريق ذو اتجاهين
TWO-WAY TRAFFIC



تمهل
SLOW



مسار الدراجات الهوائية
CYCLE PATH



إشارة اشارات ضوئية
Light signals



حامل راية
CANE BEARING



أعمال طرق
ROAD WORK



مسار مغلق
LANE CLOSED



طريق يضيق من اليسار
ROAD NARROWS - KEEP RIGHT



طريق يضيق من اليمين
ROAD NARROWS -
KEEP LEFT



معتطف يسار
LEFT BEND

RoadLineCompany



متراس



RoadLine Company



الأعمدة الخاصة باللوحات الإرشادية :

تصنع أعمدة اللوحات المرورية الإرشادية من أعمدة الأي بي إم I BEAM المجلفنة حسب مواصفات وزارة النقل؛ حيث يختلف عدد الأعمدة ونوعها للوحة الإرشادية الواحدة حسب مساحتها.

Traffic Signs :

Traffic signs are manufactured from aluminum extruded blanks width 20 cm and thickness 2mm or 3 mm thickness of Aluminum sheets covered with reflection sheets that verified by Saudi Ministry of Transportation .

الأعمدة الخاصة باللوحات القياسية :

تصنع حوامل اللوحات المرورية القياسية من الأعمدة الأنبوبية المجلفنة حرارياً بقطر خارجي ٧٦ ملم (٢.٥ بوصة) أو ٨٩ ملم (٣ بوصة) وبسمك ٢.٩ ملم . وتتكون الحوامل الأنبوبية من جزئين، علوي وسفلي؛ حيث يتم جمعها بمفصل متحرك Break Away بإستعمال براغي مجلفنة.

Standard traffic signs` pipe post :

Posts of standard traffic signs are manufactured from thermally Galvanized pipe post with outside diameter 76 mm (2.5 inches) or 89 mm (3inches) thickness with 2.9 mm. Pipe posts are connected with movable joint "break away" by using galvanized .

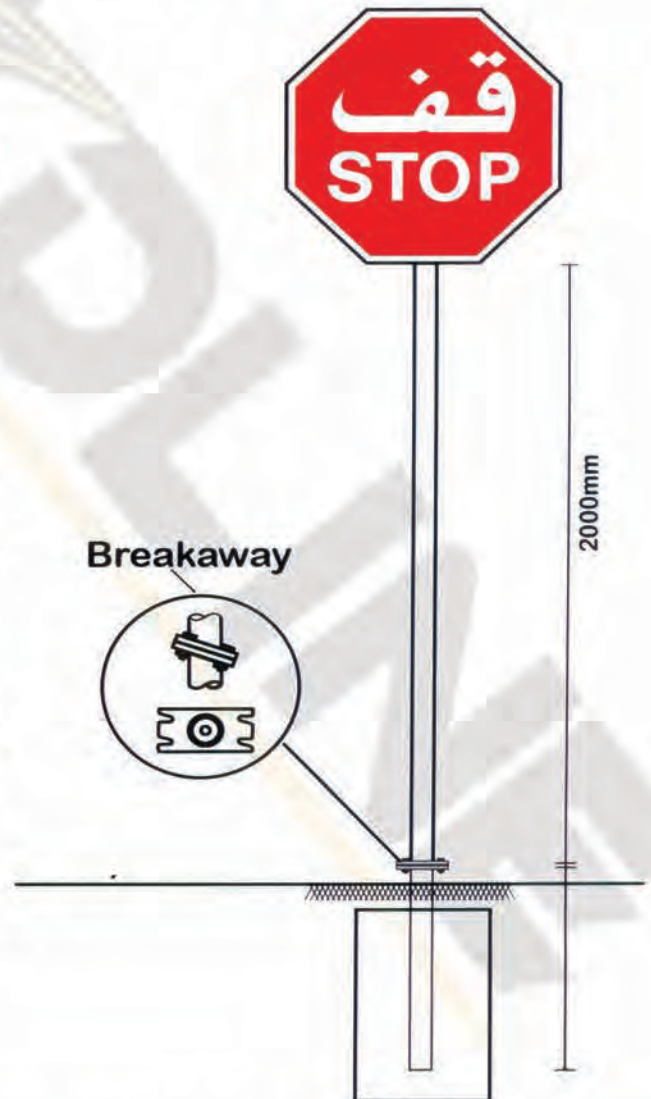

RoadLineCompany

الحوامل القنطرية و الكابولية :

تستخدم الحوامل القنطرية والكابولية المجلفنة حرارياً للوحات المرورية الإرشادية العلوية . حيث تصنع حسب المواصفات و المقاييس المعتمدة من وزارة النقل السعودية. كما تختلف أقطار الحوامل المعلقة باختلاف مساحة اللوحات المحمولة عليه و كذلك الخلوص الأقصى للحامل.

Gantries & Cantilevers :

Gantries & Cantilevers are manufactured with thermally galvanized for upward sign traffic signs, while manufacturing according to verified measurement and specification of Saudi Ministry of Transportation. In addition, Gantry and Cantilever size is different according to the area of portable sign board and Span of the Gantries and Cantilevers .



RoadLineCompany



RoadLineCompany

لوحات التسمية و الترقيم :

تصنع لوحات تسمية الشوارع و ترقيم الأملاك حسب المواصفات المعتمدة من وزارة الشؤون البلدية و القروية و أمانة منطقة الرياض . و أهم هذه اللوحات ، لوحات الجزر الوسطية لأسماء الشوارع و الأحياء ، وأسماء الشوارع و أرقام الأملاك التي تصنع من الحديد المغطى بمادة البورسلان .

Street naming and numbering sign board :

Naming of streets and numbering of properties are manufactured according to verified specification of Riyadh Municipality and Ministry of Municipality Affairs. Such as these signs are that fixed on the median of street on two aluminum post, in addition to the names of streets and number of properties that manufactured from steel covered with porcelain .



RoadLineCompany

لوحات تعمل بالطاقة الشمسية أو الكهربائية :

يتم تجهيز اللوحات التي تعمل بالطاقة الشمسية و الكهربائية بنفس الأشكال و المقاسات الخاصة باللوحات القياسية بكافة أنواعها. مزودة بشاشات طاقة شمسية و بطاريات طويلة الأمد و ليد LED و حساس لإستشعار الضوء ؛ بحيث يعمل ليلاً و يطفى نهاراً . و كذلك الأسهم التعاقبية و أسهم التحويلة الكهربائية بكافة الأحجام و الأشكال حسب المشروع.

Solar or Electrical Traffic Signs :

Traffic signs that working with electrical or solar energy are prepared with the same forms and special measurements of all types of standard signs provide with solar energy screen, long- term battery, led and sensor for lightening that works night and switches off day, In addition to all forms and sizes of electrical transformation arrows and progression arrows .

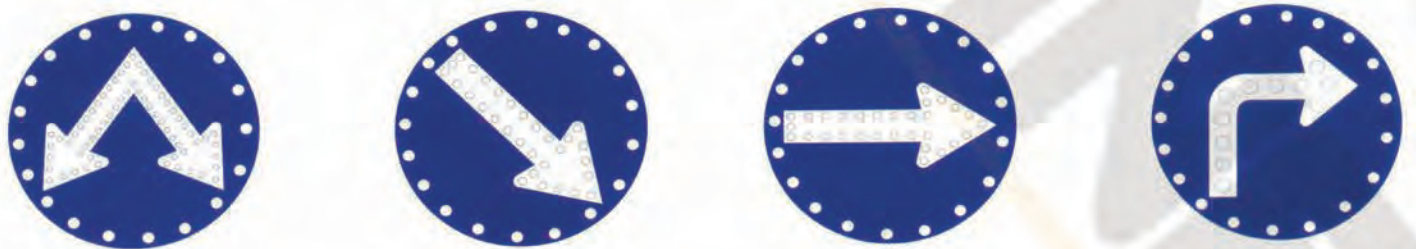

RoadLine Company

أنظمة اللوحات الداخلية :

تصنع اللوحات الداخلية من الألمنيوم بنوعيتها الجدارية و المعلقة، بقياسات و أشكال مختلفة حسب المطلوب.

Indoor signs systems :

Indoor signage manufactured with three types, wall mounted, Hanging type and Flag mounted type with different measurements .

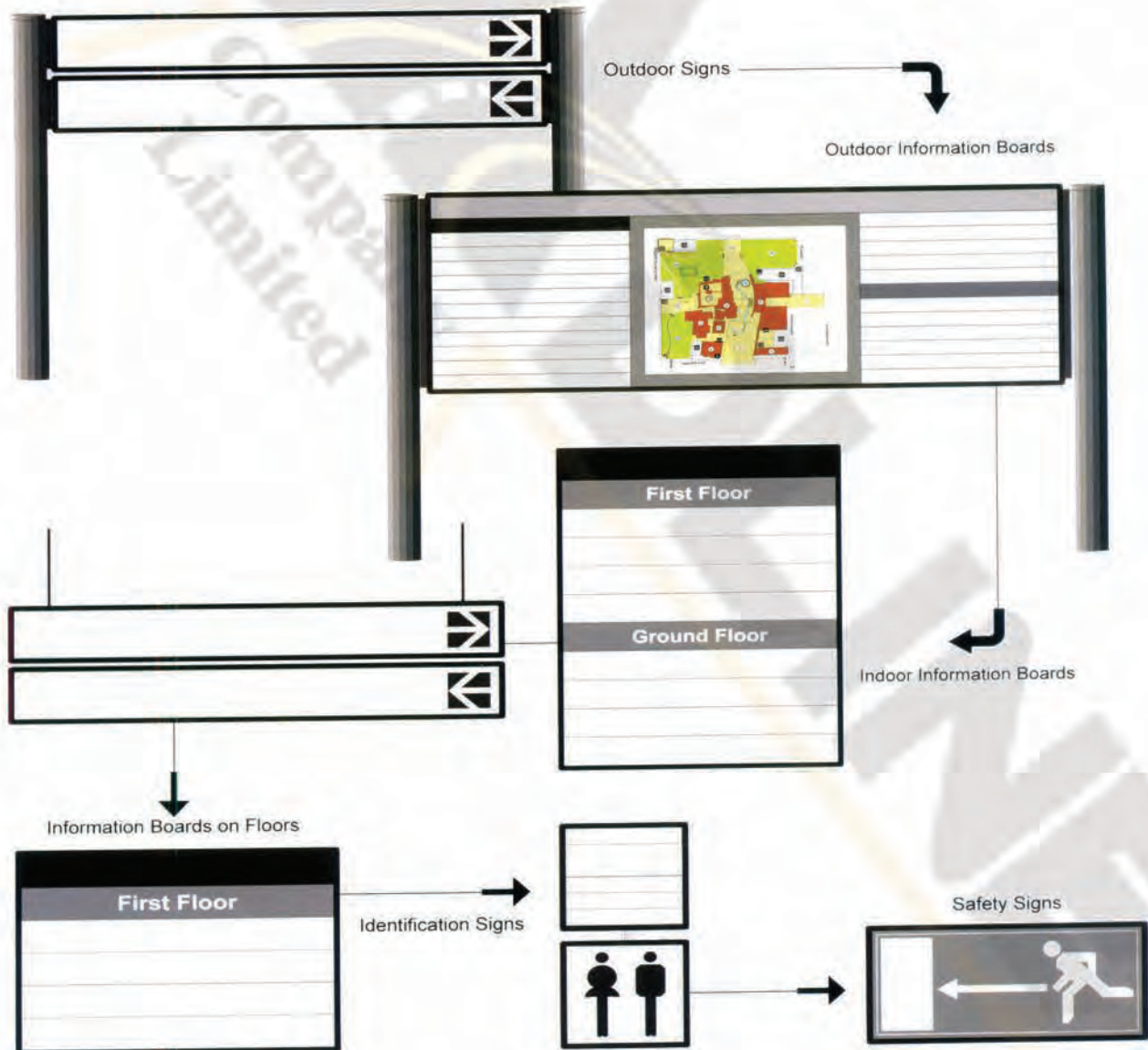

RoadLine Company

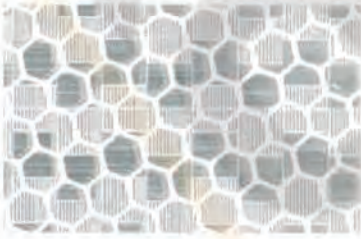

White
T-11500

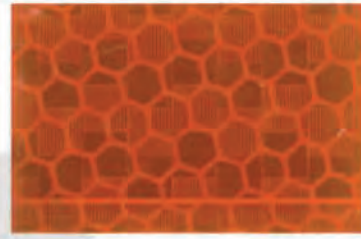

Brown
T-11509



Yellow
T-11501

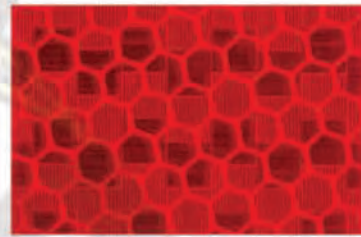

Red
T-11508

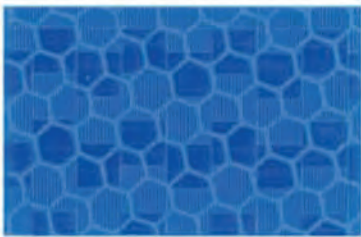

Blue
T-11505



Fluorescent
Yellow
T-11511

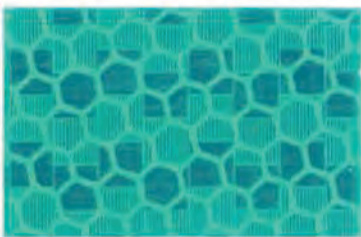

Green
T-11507



Fluorescent
Yellow-Green
T-11513

المنتجات Products



50 عاماً
years
من الإبداع والخبرة
of creativity and experience

ROAD LINE COMPANY LIMITED



R-360

عيون قطلط بلاستيك



R-361

عيون قطلط بلاستيك



R-362

عيون قطلط بلاستيك



R-363

عيون قطلط سيراميك عاكسة



R-364

عيون قطلط سيراميك



R-365

عيون قطلط الومنيوم



R-366

عيون قطلط بلاستيك



R-367

عيون قطلط بالطاقة الشمسية ١٠ سم



R-368

عيون قطلط بالطاقة الشمسية ١٥ سم

ROAD LINE COMPANY LIMITED

Plastic Road Stud



Model:UTRS-P01
Size: 100x100x20mm



Model:UTRS-P02
Size:100x100x20mm



Model:UTRS-P03
Size:110x80x20mm



Model:UTRS-P04
Size:100x50x20mm

Aluminum Road Stud



Model: UTRS-A01
Size: 100x100x20mm



Model:UTRS-A02
Size:125x90x20mm



Model:UTRS-A03
Size: 100x100x25mm



Model:UTRS-A04
Size: 100x100x20mm

Glass Road Stud / Ceramic Road Stud



Model: UTRS-G01
Size: Φ 100mm



Model: UTRS-G02
Size: Φ 50mm



Model:UTRS-C01/UTRS-C02
Size: Φ 100mm/ Φ 150mm



Model: UTRS-C03 / UTRS-C04
Size: 100mm/ Φ 150mm

Guardrail Delineator



Model:UTRD-G01
Size:120x70x50mm



Model:UTRD-G02
Size:120x70x50mm



Model:UTRD-G03
Model:180x40x40mm



Model:UTRD-G04
Model:180x40x40mm

PVC Delineator Post



Model:UTRD-P01
Size:1250x120x100mm



Model:UTRD-P02
Size:1250x100mm



Model:UTRD-P03
Size:1400x100mm



Model:UTRD-P04
Size:1400x100mm

ROAD LINE COMPANY LIMITED

Plastic Road Studs



DP75-B10



DP100-B21/ 22



DP100-B10



DP110-B10



DP150-B10



DP170-B10/ 11

Model	Size (L*W*Hmm)	Weight(g)	Model	Size (L*W*Hmm)	Weight(g)
DP75-B10	100*75*25	90	DP110-B10	130*110*15	145
DP100-B21	100*100*18	120	DP150-B10	Φ150*40, feet40	335
DP100-B22	100*100*18	120	DP170-B10	170*170*45	450
DP100-B10	100*100*21	145	DP170-B11	170*170*65	540

ROAD LINE COMPANY LIMITED

Plastic Road Studs



DP100-F42



DP100-F47



DP100-F48



DP100-F90



DP100-F91



DP100-F92



DP100-F99



DP103-F40



DP106-F10



DP118-F10



DP180-F10



DP250-F10

Model	Size (L*W*Hmm)	Weight(g)	Reflector	Model	Size (L*W*Hmm)	Weight(g)	Reflector
DP100-F42	100*100*20	115	PMMA	DP100-F99	100*100*20	201	PMMA
DP100-F47	100*100*21	145	PS	DP103-F40	103*103*21	130	PMMA
DP100-F48	100*100*20	96	PS	DP106-F10	106*106*21	115	3M
DP100-F90	100*100*19	170	PMMA	DP118-F10	118*138*24	118	3M
DP100-F91	100*100*21	223	PMMA	DP180-F10	Φ180*43	391	PMMA
DP100-F92	100*100*22	206	PMMA	DP250-F10	250*150*50	305	PS

ROAD LINE COMPANY LIMITED

Plastic Road Studs



DP80-F10



DP85-F10



DP90-F10



DP100-F10



DP100-F12



DP100-F13



DP100-F20



DP100-F21



DP100-F30



DP100-F31



DP100-F32



DP100-F40

Model	Size (L*W*Hmm)	Weight(g)	Reflector	Model	Size (L*W*Hmm)	Weight(g)	Reflector
DP80-F10	115*80*17	100	PMMA	DP100-F20	100*100*20	110	PMMA
DP85-F10	100*85*20	85	PMMA	DP100-F21	100*100*20	105	PMMA
DP90-F10	100*90*20	115	3M	DP100-F30	100*100*19	161	PS
DP100-F10	100*100*20	100	PS	DP100-F31	100*100*20	230	PMMA
DP100-F12	100*100*20	165	PS	DP100-F32	100*100*19	177	PMMA
DP100-F13	100*100*20	118	PMMA	DP100-F40	100*100*20	120	PMMA

ROAD LINE COMPANY LIMITED

Aluminum Road Studs



DA75-B10



DA100-B10



DA100-B20



DA100-B40



DA100-B60



DA100-B70



DA150-B20



DA150-B40



DA150-B60



DA150-B70

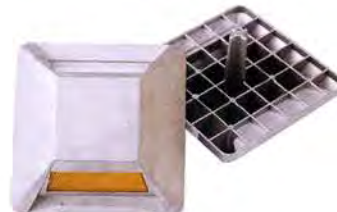

DA150-F10



DA186-F10

Model	Size	Anchor mm	Weight g	Model	Size	Anchor mm	Weight g
	L*W*H (mm)				L*W*H (mm)		
DA75-B10	100*75*22	50.0	193	DA150-B20	150*150*25	60.0	535
DA100-B10	100*100*22	60.0	300	DA150-B40	150*150*25	65.0	660
DA100-B20	100*100*22	70.0	275	DA150-B60	150*150*22	50.0	480
DA100-B40	100*100*20	50.0	400	DA150-B70	150*150*22	45.0	339/ 900
DA100-B60	100*100*20	50.0	290	DA150-F10	150*150*50	50.0	596
DA100-B70	100*100*21	50.0	350	DA186-F10	186*186*20	70.0	475/ 1230

ROAD LINE COMPANY LIMITED

Aluminum Road Studs

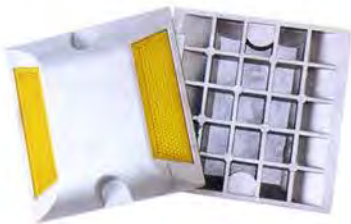

DA115-F10



DA100-F51



DA100-F60



DA100-F70



DA100-F10



DA100-F12



DA100-F13



DA100-F20

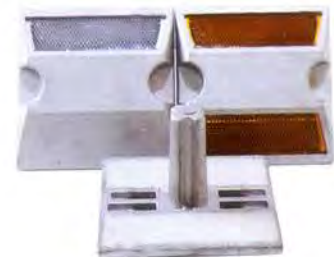

DA100-F30



DA100-F32



DA100-F33



DA95-F10

Model	Size	Anchor mm	Weight g
	L*W*H (mm)		
DA115-F10	115*115*20	—	250
DA100-F51	100*100*20	50.0	220
DA100-F60	100*100*20	45.0	220
DA100-F70	100*100*20	50.0	270
DA100-F10	100*100*22	50.0	325
DA100-F12	103*103*21	50.0	350

Model	Size	Anchor mm	Weight g
	L*W*H (mm)		
DA100-F13	100*100*20	—	300
DA100-F20	100*100*20	40.0	270
DA100-F30	100*100*20	55.0	330
DA100-F32	100*100*20	35.0	271
DA100-F33	100*100*22	45.0	318
DA95-F10	127*95*22	60.0	390

ROAD LINE COMPANY LIMITED

Solar Road Studs

DSA-100



Size: 132*123*22mm, Anchor: 51mm
 Battery: 2.4V/650mAh
 Solar Power: 3.5V/120mA
 Crushing Resistance: >30T

DSA-200



Size: 110*100*21mm, Anchor: 51mm
 Battery: 2.4V/650mAh
 Solar Power: 3.5V/120mA
 Crushing Resistance: >20T
 DSA-500

DSA-300



Size: 106*95*23mm
 Battery: 1.2V/600mAh
 Solar Power: 2V/100mA
 Crushing Resistance: >20T
 DSA-600

DSA-400



Size: 104*103*22mm, Anchor: 48mm
 Battery: 1.2V/600-800mAh
 Solar Power: 2V/100mA
 Crushing Resistance: >20T



Size: 115*110*23mm, Anchor: 51mm
 Battery: 1.2V/600mAh
 Solar Power: 2V/100mA
 Crushing Resistance: >20T



Size: 128*118*78mm, Anchor: 54mm
 Battery: 1.2V/600mAh
 Solar Power: 2V/100mA
 Crushing Resistance: >20T

DSA-M10



Size: 143*43mm
 Battery: Customized
 Solar Power: 3.5V/80mA
 Crushing Resistance: >30T

DSA-M20



Size: 130*60mm
 Battery: 1.2V/600mAh
 Solar Power: 2V/100mA
 Crushing Resistance: >30T

DSP-100/110



Size: 122*23mm, 124*25mm
 Battery: 2.4V/600mAh, 1.2V/600-800mAh
 Solar Power: 2V/200mA, 2V/150mA
 Crushing Resistance: >20T

Related Products: Tunnel Wire Road Studs

DEP-100



Size: 100*100*19mm
 Material: Plastic
 Voltage: 24V/12V
 Crushing Resistance: >20T

DEA-100



Size: 108*100*19mm
 Material: Aluminum
 Voltage: 24V/12V
 Crushing Resistance: >20T

ROAD LINE COMPANY LIMITED

Solar Road Stud



Model: UTSR-S01
Product Size: 140x130x28mm
LED quantity: 4pcs



Model: UTSR-S02
Product Size: 140x130x28mm
LED quantity: 4pcs



Model: UTSR-S03
Product Size: 102x102x21.3mm
LED quantity: 4pcs



Model: UTSR-S04
Product Size: 121x111x20mm
LED quantity: 4pcs



Model: UTSR-S05
Product Size: 116x116x22mm
LED quantity: 4pcs



Model: UTSR-S06
Product Size: 108x88x23mm
LED quantity: 6pcs



Model: UTSR-S07
Product Size: 120x110x20mm
LED quantity: 4pcs



Model: UTSR-S08
Product Size: 125x100x20mm
LED quantity: 6pcs



Model: UTSR-S09
Product Size: 116x86x20mm
LED quantity: 4pcs



Model: UTSR-S10
Product Size: 132x122x20mm
LED quantity: 4pcs



Model: UTSR-S11
Product Size: 111x81x24mm
LED quantity: 4pcs



Model: UTSR-S12
Product Size: 132x122x20mm
LED quantity: 6pcs

Solar Traffic Sign



Model: UTSD-01



Model: UTSD-02



Model: UTSS-01



Model: UTSS-02



Model: UTSS-03



Model: UTSS-04



Model: UTSS-05



Model: UTSS-06



Model: UTSS-07



Model: UTSS-08

LED Flashing Warning Chevron



Model: UTFC-3636
Size: L360xW360mm
LED: 15pcs
Function: flash-steady-closed
Battery: 2pcs AA



Model: UTFC-2648
Size: L480xW260mm
LED: 28pcs
Function: flash-closed
Battery: 3pcs AA



Model: UTFC-4685
Size: L850xW460mm
LED: 36pcs
Function: flash-closed
Battery: 3pcs AA

ROAD LINE COMPANY LIMITED



R-369

عيون القطلط بالطاقة الشمسية
مع عمود



R-370

عيون قطلط بالطاقة الشمسية



R-371

عيون قطلط بالطاقة الشمسية
مع عمود



R-372

سهم تحويلة بالطاقة الشمسية
مع القاعدة



R-373

سهم تحويلة بالطاقة الشمسية
مع القاعدة



R-374

عيون قطلط بالطاقة الشمسية



R-375

اشارة مرورية بالطاقة
الشمسية ٣ عيون ٢٠٠ ملم



R-376

اشارة مرورية بالطاقة
الشمسية ٣ اتجاهات



R-377

اشارة مرورية بالطاقة
الشمسية ٣٠٠ ملم

ROAD LINE COMPANY LIMITED



R-378

إشارة مرور ٣٠٠ ملم ٣ X



R-379

إشارة مرور ٢٠٠ ملم ٢ عين



R-380

إشارة مرور رقمية



R-381

إشارة مرور ٣٠٠ ملم ٣ X

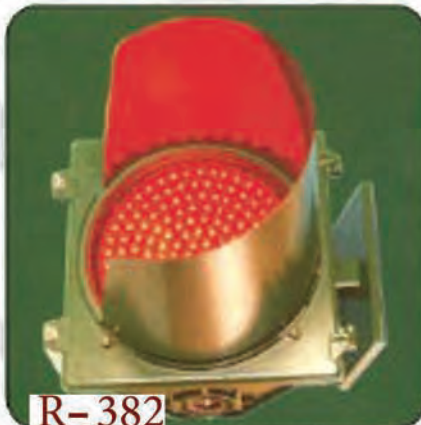

R-382

إشارة مرور ٣٠٠ ملم ١ X



R-383

إشارة مرور ٢٠٠ ملم ١ X



R-384

إشارة مرور



R-385

إشارة مرور ٣٠٠ ملم ٣ X



R-386

إشارة مرورية ٢٠٠ ملم ٢ عين

ROAD LINE COMPANY LIMITED



R-387

ممنوع الوقوف



R-388

طريق مزدوج



R-389

طريق اجباري يمين



R-390

تمهل



R-391

السرعة ٥٠



R-392

السرعة ٦٠



R-393

طريق اتجاهين



R-394

امامك تحويلة
١٢٠x٦٠ سم



R-395

ممنوع الانتظار

ROAD LINE COMPANY LIMITED



R-405

ستيكر



R-406

ستيكر



R-407

ستيكر



R-408

ستيكر



R-409

ستيكر



R-410

ستيكر



R-411

ستيكر



R-412

ستيكر
٦٠x٤٠ سم



R-413

ستيكر

ROAD LINE COMPANY LIMITED



R-414

ستیکر



R-415

ستیکر



R-416

ستیکر



R-417

ستیکر



R-418

ستیکر



R-419

ستیکر



R-420

ستیکر



R-421

ستیکر
۱۲۰x۶۰ سم



R-422

ستیکر

ROAD LINE COMPANY LIMITED



منطقة عمل



ممنوع الالتفاف



ممنوع الوقوف



الطريق يضيق من اليمين



الطريق يضيق من اليسار



قف



أمامك تحويلة
٦٠x٤٠ سم



ممنوع الدخول



ممنوع الوقوف والانتظار

ROAD LINE COMPANY LIMITED



R-459

مطب ریل ۵X۹۰X۱۰۰



R-460

مطب ریل ۵X۵۰X۶۰



R-461

مطب ریل ۵۰X۵۰X۷



R-462

مطب ریل ۵X۶۰X۱۰۰



R-463

مطب ریل ۷X۵۰X۴۰



R-464

مطب ریل ۷X۵۰X۱۰۰



R-465

مطب ریل ۵X۳۵X۱۰۰



R-466

مطب ریل ۵X۳۸X۱۰۰



R-467

مطب ریل ۵X۳۵X۱۰۰

ROAD LINE COMPANY LIMITED



R-468

مصدة ربل ٥٠ سم ٣



R-469

مصدة ربل ٥٠ سم ٢



R-470

مصدة ربل ٥٠ سم ١



R-471

زاوية ربل عادى جدارى



R-472

زاوية ربل دائرى جدارى



R-473

مصدة ربل ١٨٣ سم ٤



R-474

نهاية مطب ٥٠X٦٠X٥



R-475

نهاية مطب ٣٥X١٠٠X٥



R-476

مطب ربل ٣٠X٥X١٨٣

ROAD LINE COMPANY LIMITED



R-441

عمود متحرك



R-442

براميل حواجز



R-443

عمود ثابت



R-444

مصدة حماية الأسلاك



R-445

قمع ربل ٧٠ سم



R-446

قمع ربل هرمي



R-447

مطب حماية الأسلاك ٣ فتحات

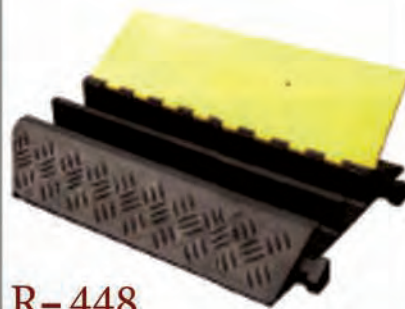

R-448

مطب حماية الأسلاك ٢ فتحة



R-449

مطب حماية الأسلاك ٥ فتحات

ROAD LINE COMPANY LIMITED



R-450

مصدة حواجز مع عمود

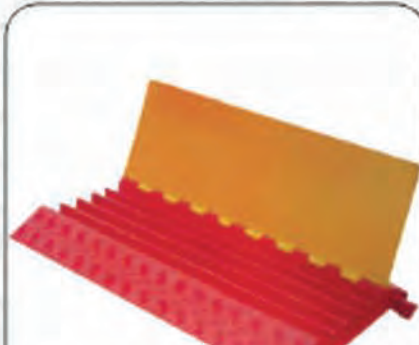

R-451

مطب حماية الاسلاك 5 فتحات



R-452

مطب حماية الاسلاك 3 فتحات



R-453

مصدة ريل لحماية الاسلاك



R-454

مصدة ريل لحماية أبواب السيارة



R-455

مصدة حديدية



R-456

لوحة ممنوع الوقوف بلاستيك



R-457

مصدة أرضية حديد



R-458

كلبشات سيارة

ROAD LINE COMPANY LIMITED



R-504

سفتي سيارة ١٢٠ سم



R-505

سفتي سيارة ٦٠ سم



R-506

سفتي سيارة ٦٠ سم



R-507

سفتي كهرباء كبير



R-508

سفتي أبراج براق صغير



R-509

سفتي أبراج براق وسط



R-510

سهم اتجاه اجباري
بالطاقة الشمسية



R-511

سفتي مغناطيس بيضاوي



R-512

سفتي سيارة مغناطيس

ROAD LINE FACTORY



Road Line Security Catalogue



www.roadlineco.com

المنتجات Products



50 عاماً
years
من الإبداع والخبرة
of creativity and experience

ROAD LINE FACTORY



ROADLINE Company Limited

Hydraulic Road Blockers



Made in Egypt

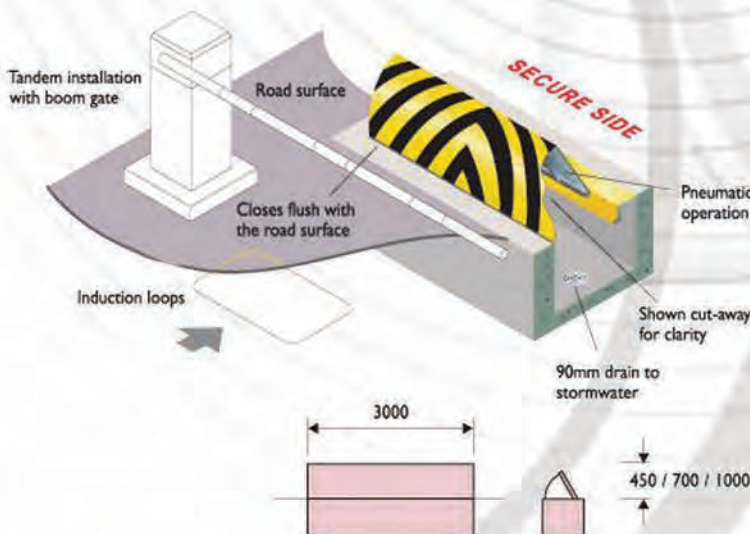

Specifications -RL-9003

Specifications:

1. Hydraulic Operated
2. Raise Time 7 sec standard
3. Lowering Time 3.5 sec
4. Height : 600mm ,800 mm or 1000
5. Width :2000mm,3000mm or 10000mm
6. Structure MS A36
7. Rust Resistance Coating
8. Impact Resistance 40 ton
7. Axel load 15 Ton
9. Water Pump for Drain Rain Water
10. Electric Panel Board for Operating
11. LED Traffic light : 200mm diameter
12. Power :5.5 or 7.5 hp 230 – 380 V
13. Hydraulic Hand Pump for Emegency

ROAD LINE FACTORY



Hydraulic Road Blockers



Made in Egypt

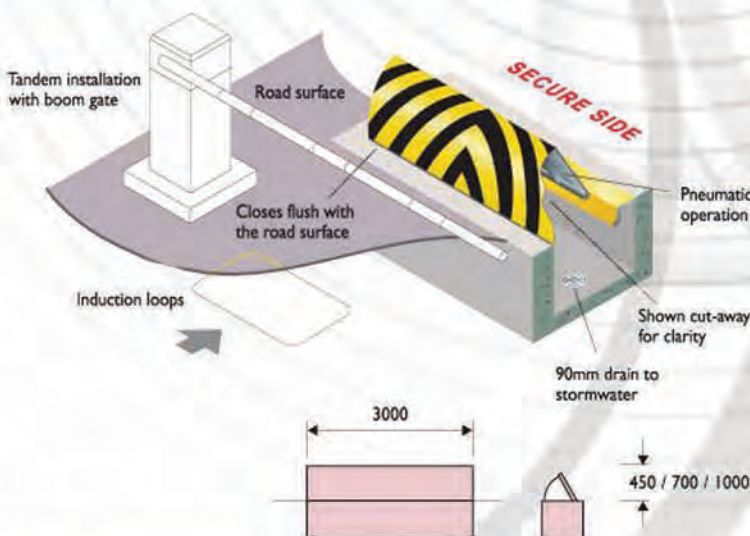

Specifications -RL-9003

Specifications:

1. Hydraulic Operated
2. Raise Time 7 sec standard
3. Lowering Time 3.5 sec
4. Height : 600mm ,800 mm or 1000
5. Width :2000mm,3000mm or 10000mm
6. Structure MS A36
7. Rust Resistance Coating
8. Impact Resistance 40 ton
7. Axle load 15 Ton
9. Water Pump for Drain Rain Water
10. Electric Panel Board for Operating
11. LED Traffic light : 200mm diameter
- 12 . Power :5.5 or 7.5 hp 230 – 380 V
13. Hydraulic Hand Pump for Emergency

ROAD LINE FACTORY



ROADLINE

Company Limited

Hydraulic Road Blockers



Made in Egypt

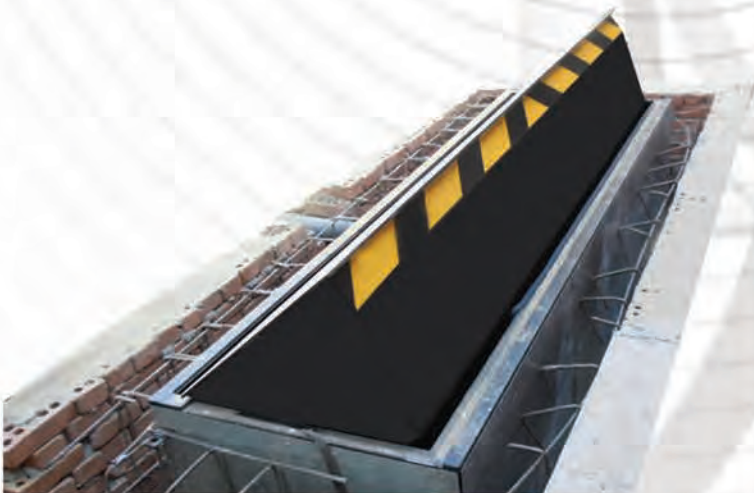

Specifications -RL-9005

Specifications:

1. Hydraulic Operated
2. Raise Time 7 sec standard
3. Lowering Time 3.5 sec
4. Height : 600mm ,800 mm or 1000
5. Width :2000mm,3000mm or 10000mm
6. Structure MS A36
7. Rust Resistance Coating
8. Impact Resistance 40 ton
7. Axel load 15 Ton
9. Water Pump for Drain Rain Water
10. Electric Panel Board for Operating
11. LED Traffic light : 200mm diameter
- 12 . Power :5.5 or 7.5 hp 230 – 380 V
13. Hydraulic Hand Pump for Emegency

www.roadlineco.com

ROAD LINE FACTORY



Hydraulic Road Blockers



Made in Egypt

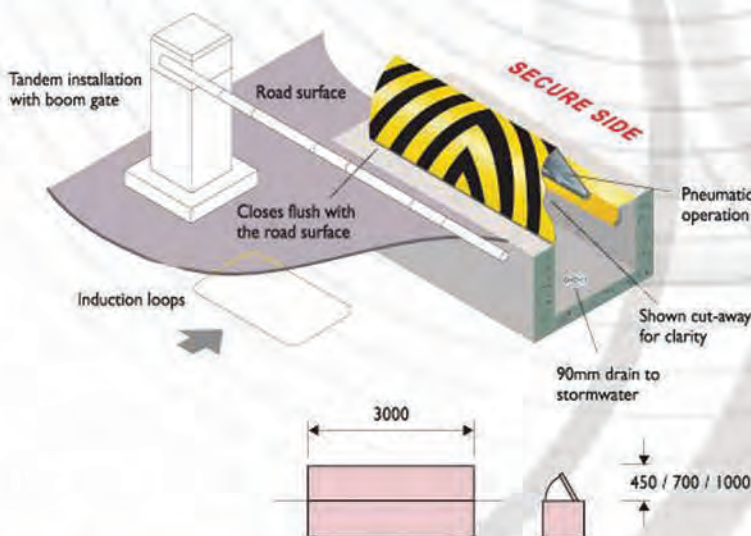

Specifications -RL-9003

Specifications:

1. Hydraulic Operated
2. Raise Time 7 sec standard
3. Lowering Time 3.5 sec
4. Height : 600mm ,800 mm or 1000
5. Width :2000mm,3000mm or 10000mm
6. Structure MS A36
7. Rust Resistance Coating
8. Impact Resistance 40 ton
7. Axle load 15 Ton
9. Water Pump for Drain Rain Water
10. Electric Panel Board for Operating
11. LED Traffic light : 200mm diameter
- 12 . Power :5.5 or 7.5 hp 230 – 380 V
13. Hydraulic Hand Pump for Emergency

ROAD LINE FACTORY



Hydraulic Traffic Bollards



Made in Egypt

Hydraulic Road Bollard Drawing

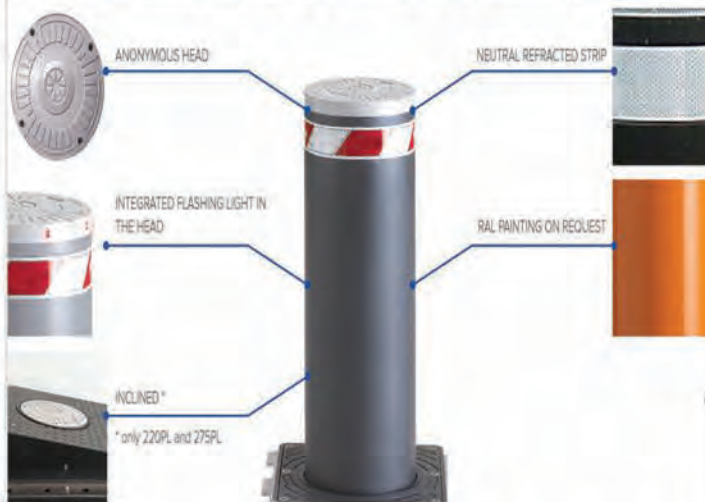

Specifications -RL-B4004

TECHNICAL SPECIFICATIONS	J 275/600 HA	J 275/800 HA
Drive	Hydraulic	
Cylinder stroke	24in. (600mm)	32in. (800 mm)
Cylinder diameter	11in. (275 mm)	
Cylinder material standard release	Steel Fe360	
Cylinder material special release stainless steel	AISI 316	
Cylinder surface treatment	Cataphoresis and polyester powder painted dark grey metalised RAL 7021	
Head surface treatment	Anticorrosal case aluminium RAL 9006	
Rising time	About 5,0 sec.	About 7 sec
Descent time (standard)	About 2,8 sec	About 3,5 sec
Descent time (rapid) (*)	1 sec	1,2 sec
Hydraulic drive unit	Power supply 230 Vac +6% - 10%; 50 Hz	
Power consumption	220W	
Protection class	IP 67	
Work frequency	Heavy duty	
Reflective strip	Standard height 2 1/4in. (55 mm)	
Manual lowering operation	Simple hydraulic release key	
Impact resistance	9.000 Joules	
Break in resistance	120.000 Joules	
Walled in pit with cylinder profile	23x23x38in. 560x560x950 mm	23x23x48in. 560x560x1220 mm
Cable to link bollard to control unit (not supplied)	FG70R-0,6/1Kv-16G-1,5	
Max cable length	165 ft. (50 mt)	
Environment temperature	0°F to 135°F -15/ +55°C	

ROAD LINE FACTORY



ROADLINE

Company Limited

Hydraulic Traffic Bollards

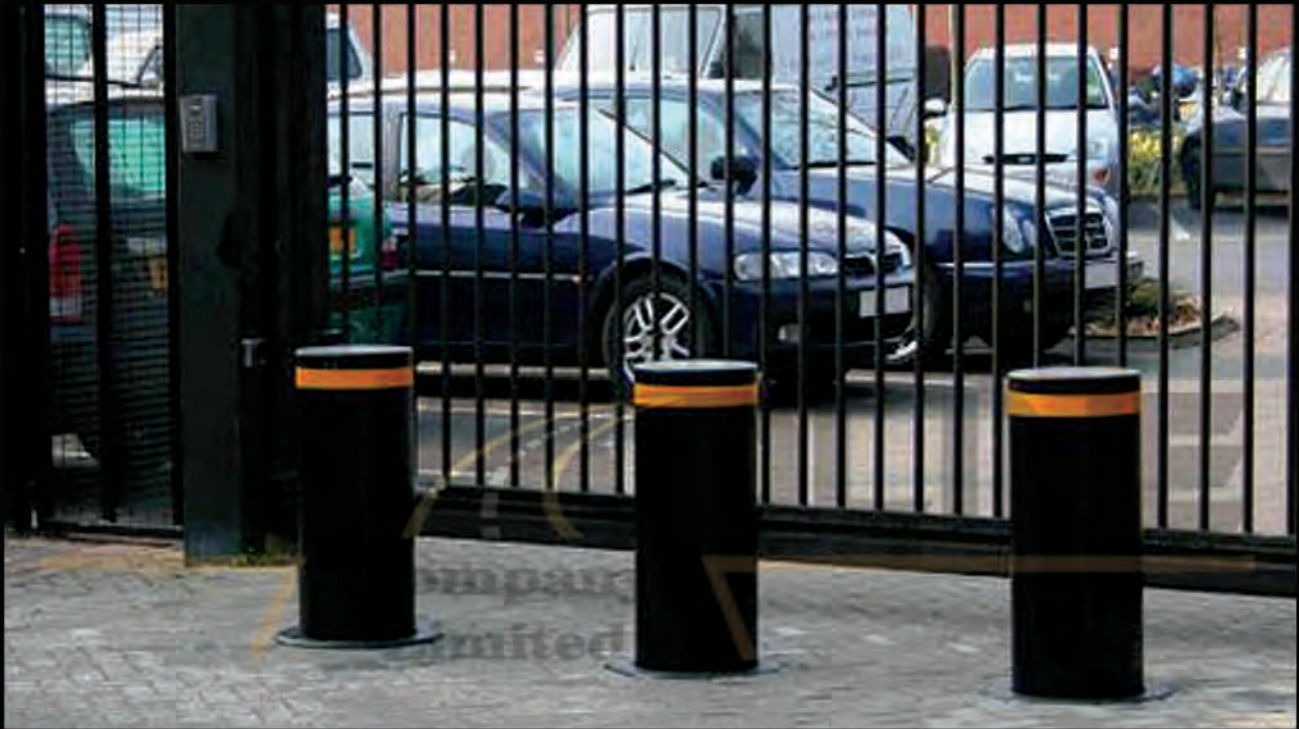

Made in Egypt

Hydraulic Road Bollard Drawing

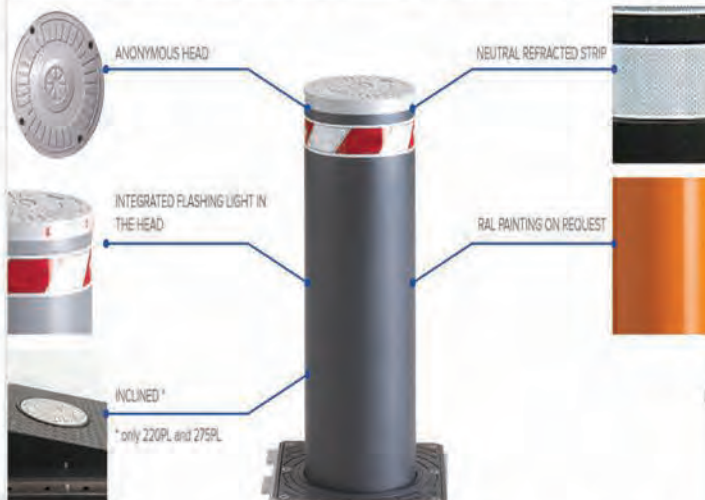

Specifications -RL-B4002

TECHNICAL SPECIFICATIONS	J 275/600 HA	J 275/800 HA
Drive	Hydraulic	
Cylinder stroke	24in. (600mm)	32in. (800 mm)
Cylinder diameter	11in. (275 mm)	
Cylinder material standard release	Steel Fe360	
Cylinder material special release stainless steel	AISI 316	
Cylinder surface treatment	Cataphoresis and polyester powder painted dark grey metalised RAL 7021	
Head surface treatment	Anticorodal case aluminium RAL 9006	
Rising time	About 5,0 sec.	About 7 sec
Descent time (standard)	About 2,8 sec	About 3,5 sec
Descent time (rapid) (*)	1 sec	1,2 sec
Hydraulic drive unit	Power supply 230 Vac +6% - 10%; 50 Hz	
Power consumption	220W	
Protection class	IP 67	
Work frequency	Heavy duty	
Reflective strip	Standard height 2 1/4in. (55 mm)	
Manual lowering operation	Simple hydraulic release key	
Impact resistance	9.000 Joules	
Break in resistance	120.000 Joules	
Walled in pit with cylinder profile	23x23x38in. 560x560x950 mm	23x23x48in. 560x560x1220 mm
Cable to link bollard to control unit (not supplied)	FG70R-0,6/1Kv-16G-1,5	
Max cable length	165 ft. (50 mt)	
Environment temperature	0°F to 135°F -15 / +55°C	

www.roadlineco.com

ROAD LINE FACTORY



Hydraulic Traffic Bollards



Made in Egypt

Hydraulic Road Bollard Drawing

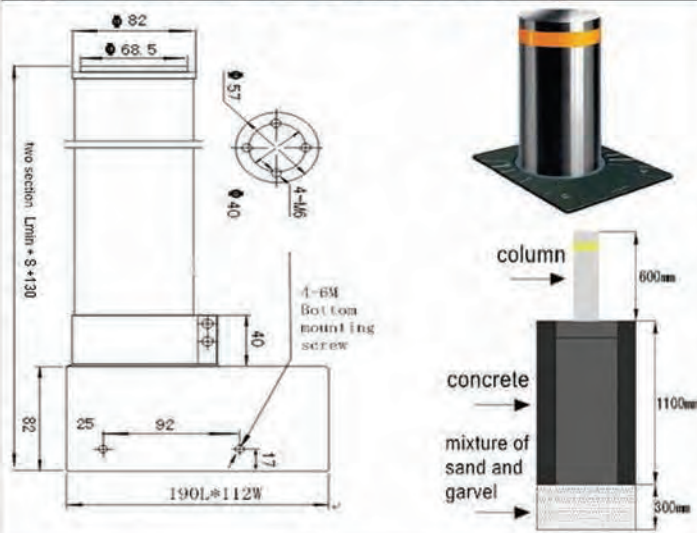

Specifications -RL-B4005

TECHNICAL SPECIFICATIONS	J 275/600 HA	J 275/800 HA
Drive	Hydraulic	
Cylinder stroke	24in. (600mm)	32in. (800 mm)
Cylinder diameter	11in. (275 mm)	
Cylinder material standard release	Steel Fe360	
Cylinder material special release stainless steel	AISI 316	
Cylinder surface treatment	Cathaphoresis and polyester powder painted dark grey metalised RAL 7021	
Head surface treatment	Anticorodal case aluminium RAL 9006	
Rising time	About 5,0 sec.	About 7 sec
Descent time (standard)	About 2,8 sec	About 3,5 sec
Descent time (rapid) (*)	1 sec	1,2 sec
Hydraulic drive unit	Power supply 230 Vac +6% - 10%; 50 Hz	
Power consumption	220W	
Protection class	IP 67	
Work frequency	Heavy duty	
Reflective strip	Standard height 2 1/4in. (55 mm)	
Manual lowering operation	Simple hydraulic release key	
Impact resistance	9.000 Joules	
Break in resistance	120.000 Joules	
Walled in pit with cylinder profile	23x23x38in. 560x560x950 mm	23x23x48in. 560x560x1220 mm
Cable to link bollard to control unit (not supplied)	FG70R-0,6/1Kv-16G-1,5	
Max cable length	165 ft. (50 mt)	
Environment temperature	0°F to 135°F -15 / +55°C	

ROAD LINE FACTORY



ROADLINE Company Limited

Hydraulic Traffic Bollards



Made in Egypt

Hydraulic Road Bollard Drawing



Specifications -RL-B4003

TECHNICAL SPECIFICATIONS	J 275/600 HA	J 275/800 HA
Drive	Hydraulic	
Cylinder stroke	24in. (600mm)	32in. (800 mm)
Cylinder diameter	11in. (275 mm)	
Cylinder material standard release	Steel Fe360	
Cylinder material special release stainless steel	AISI 316	
Cylinder surface treatment	Cataphoresis and polyester powder painted dark grey metallised RAL 7021	
Head surface treatment	Anticorodal case aluminium RAL 9006	
Rising time	About 5,0 sec.	About 7 sec
Descent time (standard)	About 2,8 sec	About 3,5 sec
Descent time (rapid) (*)	1 sec	1,2 sec
Hydraulic drive unit	Power supply 230 Vac +6% - 10%; 50 Hz	
Power consumption	220W	
Protection class	IP 67	
Work frequency	Heavy duty	
Reflective strip	Standard height 2 1/4in. (55 mm)	
Manual lowering operation	Simple hydraulic release key	
Impact resistance	9.000 Joules	
Break in resistance	120.000 Joules	
Walled in pit with cylinder profile	23x23x38in. 560x560x950 mm	23x23x48in. 560x560x1220 mm
Cable to link bollard to control unit (not supplied)	FG70R-0,6/1Kv-16G-1,5	
Max cable length	165 ft. (50 mt)	
Environment temperature	0°F to 135°F -15 / +55°C	

ROADLINE FACTORY



Traffic Spike - Tires Killer



Made in Egypt

Traffic Spike - Tires Killer Drawing

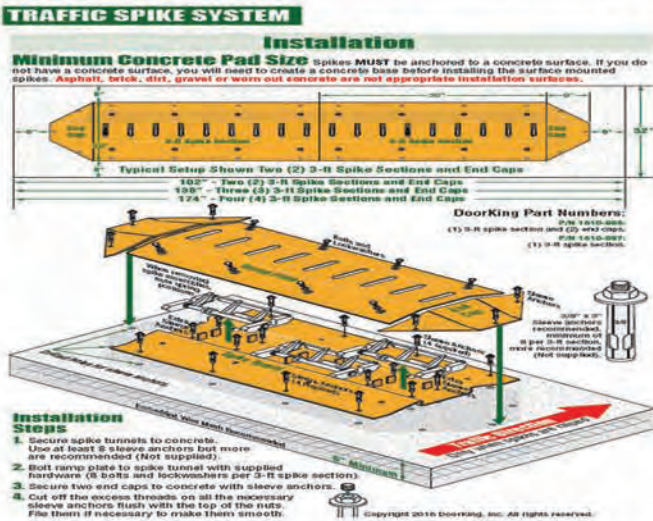

Specifications -RL-S5503

Traffic Spike - Tires Killer

1. Standard Size 1000mm or 1200 mm .
2. width 600 mm .
3. The body height barrier of 65 mm .
4. height of spikes 60 mm .
5. spikes thickness 10mm,12 mm .
6. upper sheet 6mm,8mm,10 mm thickness .
7. The device is equipped with central lock .
8. device fully processor and thermally plated in yellow .
9. spikes and thermally coated in red .
10. It can change colors on demand .

ROAD LINE FACTORY



ROADLINE Company Limited

Traffic Spike - Tires Killer



Made in Egypt

Traffic Spike - Tires Killer Drawing

TRAFFIC SPIKE SYSTEM

Installation

Maximum Vehicle Weight: 8,000 lbs

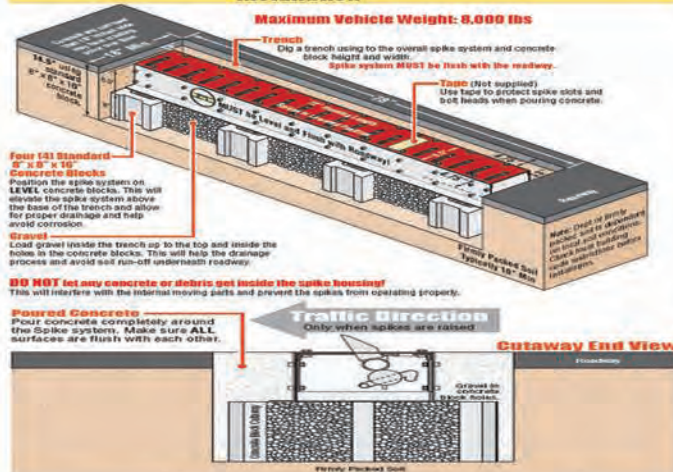

Specifications -RL-S5504

Traffic Spike - Tires Killer :

1. Standard Size 1000mm or 1200 mm .
2. width 300 mm .
3. The body height barrier of 130 mm
4. height of spikes 60 mm
5. Tooth thickness 10mm, 12 mm
6. upper sheet 6mm,8mm,10 mm thickness
7. The device is equipped with central lock
8. device fully processor and thermally plated in yellow
9. spikes and thermally coated in red
10. It can change colors on demand

ROAD LINE FACTORY



ROADLINE Company Limited

Automatic Barrier System



Made in Egypt

Automatic Barrier System Drawing

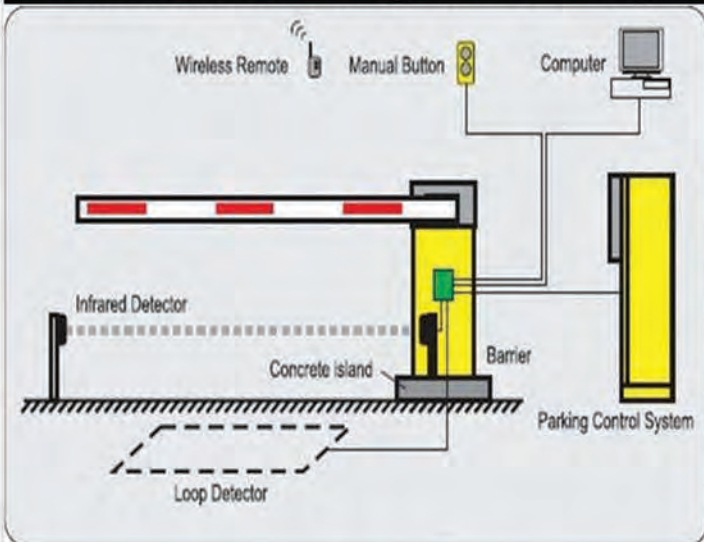

Specifications -RL-G7721

Straight Boom Folding Boom Fence Boom



Type	Opening and closing times	Maximum boom length
Straight Boom	4s	4.5m
Folding boom	6s	6m
	3s	4.5m
Fence Boom	6s	6m
	6s	3m

Main Structure:

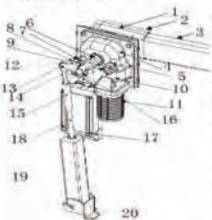

1. Boom holder
2. Boom cover
3. Boom
4. Machine core housing
5. Mechanical limited position 1
6. Mechanical limited switch 1
7. Electrical limited switch 1
8. Mechanical limited position 2
9. Electrical limited switch 2
10. Electrical limited switch
11. Motor
12. Spring shaft
13. Connector
14. Connecting rod
15. Connecting screw
16. Transmission shaft
17. Main board
18. Spring pushing shaft
19. Spring housing
20. Base to fix spring



ROAD LINE FACTORY



Scurty Automatic Gates



Made in Egypt

Scurty Automatic Gates Drawing

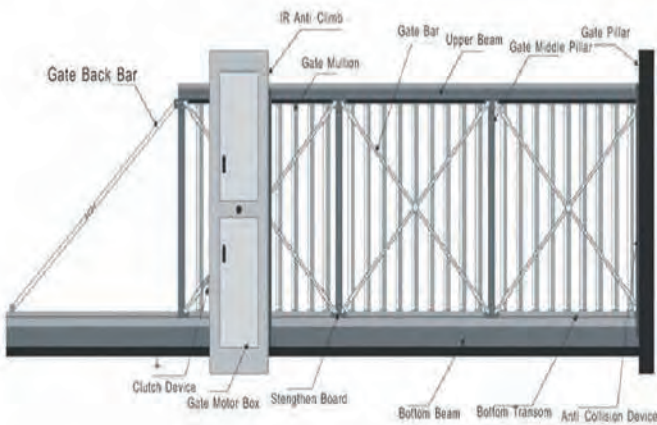

Specifications -RL-G6204

TECHNICAL DATA	PRESIDENT		
	3M	4M	
Max. boom length	m	3	4
Opening time	s	3	3,5
Max. torque	Nm	100	130
Power supply	V	230	
Power absorbed	A	0,32	
Actuator weight	kg	40	
Protection grade	IP	44	
Operating temperature	°C	-10 ÷ +55	
Daily cycles suggested		600	
Service	%	100	
Nr of consecutive cycles guaranteed		600	400

ROAD LINE FACTORY



Concertina Wire Fence



Made in Egypt

Concertina Wire Fence Drawing

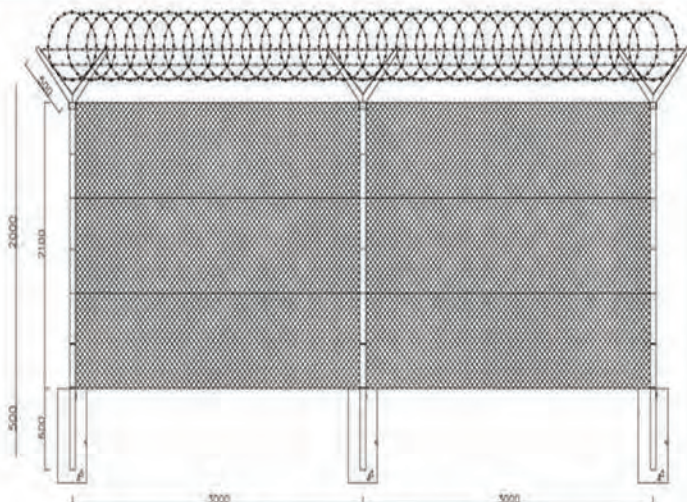

Specifications -RL-C3006

Blade Type and Specification						
Reference Number	Blade Style	Thickness	Wire Dia	Barb Length	Barb Width	Barb spacing
BTO-12		0.5 ± 0.05	2.5 ± 0.1	12 ± 1	15 ± 1	28 ± 1
BTO-15		0.5 ± 0.05	2.5 ± 0.1	15 ± 1	15 ± 1	33 ± 1
BTO-22		0.5 ± 0.05	2.5 ± 0.1	22 ± 1	15 ± 1	34 ± 1
BTO-30		0.5 ± 0.05	2.5 ± 0.1	30 ± 1	16 ± 1	46 ± 1
CBT-60		0.8 ± 0.05	2.5 ± 0.1	80 ± 2	21 ± 1	100 ± 2
CBT-65		0.6 ± 0.05	2.5 ± 0.1	65 ± 2	21 ± 1	100 ± 2

ROADLINE FACTORY



Steel Crowd Control Barrier



Made in Egypt

Steel Crowd Control Barrier Drawing

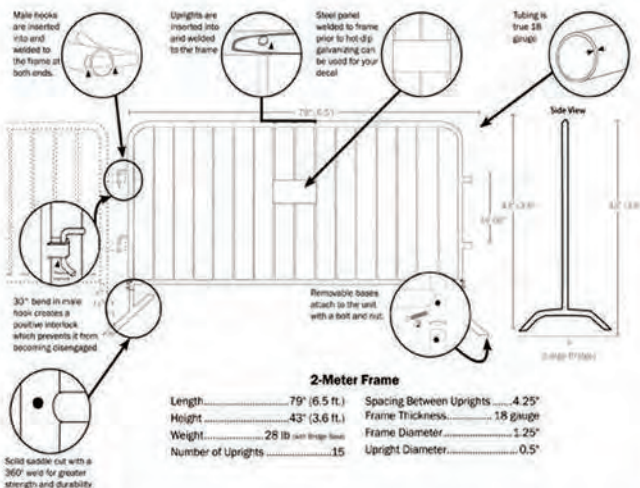

Specifications -RL-B5001

Crowd control barriers are also called crowd control fencing, removable barriers, barricade, Pedestrian Barriers, portable fence etc.

Specification	Normal size
Panel Size	2.1 x 1.1m
Frame	20mm, 25mm, 32mm, 40mm, 42mm & 48mm O.D
Infill Picket	14mm, 16mm, 20mm & 25mm O.D
Spacing	60mm, 100mm, 190mm & 200mm
Finish	Hot-dipped Galvanized
Feet	Detached flat feet or welded claw feet

البوم الصور Photo album



50 عاماً
years
من الإبداع والخبرة
of creativity and experience



Quality Management Systems Certificate of Approval

This is to certify that the QMS of
Road Line Factory for Road Marking Machines
 PO.Box : 11828, Elobour city : 1080,
 Arab Republic of Egypt
 Has been assessed and found to meet the requirements of
ISO 9001:2008

This certificate is valid for the following scope of operations:

Manufacturing, Supply & Installation of All Road Marking Machines & Training Courses e.g., Bitumen Melting, Sign Boards, Guard Rails & Epoxy Mixing Machines; Paint & Ceramic Production Lines & Its Spare Parts; Maintenance & After Sales Services

This certificate is the property of DAS Certification and is valid from 10th March 2016 until 9th March 2019 and remains valid subject to satisfactory annual Surveillance audits. Recertification audit before 10th February 2019, Certified since 10th March 2016

Date of Certificate Issue: 10th March 2016

1st Surveillance Audit Due: 10 Mar. 2017

2nd Surveillance Audit Due: 10 Mar. 2018

Certificate Valid until: 9th March 2019

Certificate Number: 68609/KSA/Q

Authorised by:

Stan Wright
Chief Executive

DAS Certification

Registration House, 22b Church Street
 Rushden, Northamptonshire, NN10 9YT
 Tel: 01933 381859
 Email: info@dascertification.co.uk
 Web: www.dascertification.co.uk
 Company number: 03384526

Date of Issue: 10th March 2016





Occupational Health & Safety Certificate of Approval

This is to certify that the OHSAS of

Road Line Factory for Road Marking Machines

PO.Box : 11828, Elobour city : 1080,
Arab Republic of Egypt

Has been assessed and found to meet the requirements of

BS OHSAS 18001:2007

This certificate is valid for the following scope of operations:

Manufacturing, Supply & Installation of All Road Marking Machines & Training Courses e.g., Bitumen Melting, Sign Boards, Guard Rails & Epoxy Mixing Machines; Paint & Ceramic Production Lines & Its Spare Parts; Maintenance & After Sales Services

This certificate is the property of DAS Certification and is valid from 17th March 2016 until 16th March 2019 and remains valid subject to satisfactory annual Surveillance audits. Recertification audit before 17th February 2019, Certified since 17th March 2016

Date of Certificate Issue: 17th March 2016

Certificate Valid until: 16th March 2019

Certificate Number: 68609/KSA/HS

Authorised by:

Stan Wright
Chief Executive

DAS Certification

Date of Issue: 17th March 2016

Registration House, 22b Church Street
Rushden, Northamptonshire, NN10 9YT, UK
Tel: 01933 381859
Email: info@dascertification.co.uk
Web: www.dascertification.co.uk
Company number: 03384526





Environmental Management System Certificate of Approval

This is to certify that the EMS of
Road Line Factory for Road Marking Machines
 PO.Box : 11828, Elobour city : 1080,
 Arab Republic of Egypt
 Has been assessed and found to meet the requirements of

ISO 14001:2004

This certificate is valid for the following scope of operations:

Manufacturing, Supply & Installation of All Road Marking Machines & Training Courses e.g., Bitumen Melting, Sign Boards, Guard Rails & Epoxy Mixing Machines; Paint & Ceramic Production Lines & Its Spare Parts; Maintenance & After Sales Services

This certificate is the property of DAS Certification and is valid from 13th March 2016 until 12th March 2019 and remains valid subject to satisfactory annual Surveillance audits. Recertification audit before 13th February 2019, Certified since 13th March 2016

Date of Certificate Issue: 13th March 2016

Certificate Valid until: 12th March 2019

Certificate Number: 68609/KSA/E

Authorised by:

Stan Wright
Chief Executive

DAS Certification

Date of Issue: 13th March 2016

Registration House, 22b Church Street
 Rushden, Northamptonshire, NN10 9YT, UK
 Tel: 01933 381859
 Email: info@dascertification.co.uk
 Web: www.dascertification.co.uk
 Company number: 03384526



الرقم 256/101/17/5631/1438
التاريخ 24/05/2017
المرفقات No Attachment

مطار الملك خالد الدولي
King Khaled International Airport

شهادة إنجاز

الموضوع : توريد وتركيب اللوحات الإرشادية وتخطيط مدرج مطار الملك خالد الدولي بالرياض

إشارة الى التعميد رقم (٢٠١٦/٢١٦) بتاريخ ٢٠١٦/١١/٣٠ م المبرم مع المقاول

شركة رود لاين المحدودة فأنا نضيد بأن المقاول قد أنجز المشروع بنسبة ١٠٠% وهذه شهادة منا بذلك .
على أكمل وجه لذا نوصي بهم للقيام بأعمال مشابهة .

والله ولي التوفيق

مدير المشاريع الهندسية



المهندس/متعب غالب بن ضمنه



تجارة - صناعة - مقاولات

ص.ب ١٢٥٣١ الرياض ١١٤٨٣ - هاتف ٢٢١-١٠٠٠ هاتف مكتب: ٢٢١-٢٧١٠ فاكس: ٢٢١-١٦٣٧ س:ت: ١٠١٠٤٤١٧١٠ ذ.م

P.O. Box 12531 Riyadh 11483 - Tel.: 221-1000 Office Tel.: 221-2710 - Fax.: 221-1637 CT:1010441710 W.L.L



مكتب مشروع الجيش الامريكى لتطوير كرسى لوطنى

DEPARTMENT OF THE ARMY
U.S. ARMY PROGRAM MANAGER
SAUDI ARABIAN NATIONAL GUARD MODERNIZATION
UNIT 61304
APO AE 09803 - 1304



Date : January 21, 2016

Location : Riyadh, Saudi Arabia

Certificate of appreciation

This is to certify that (**DEPARTMENT OF THE ARMY, U.S ARMY PROGRAM MANGER**) has successfully accomplished all the tasks of (**Road safety and private military airports in the National Guard projects**) including the design and selecting the materials according to the international standards.

We also admit that (**Road Line company Limited**) has efficiently fulfilled all the tasks of the project according to the time schedule and before deadlines.

This certificate is given to (**Road Line company Limited**) to be used as a certificate of achievement.

Office of the Program Manager

Eng. Essam Mostafa Radwan
Project Engineer
OMP-SANG
001(310)745-7890





Date : 2017/08/14

شهادة إنجاز وشكر

بهذا تشهد (شركة نسما المتحدة) بأن شركة رود لاين المحدودة قد قامت بتنفيذ مشروع (مطار نيوم الدولي) بمدينة شرما بالمنطقة الشمالية من حيث التصميم والتنفيذ لجميع أعمال دهانات المدرج وتركيب جميع الإضاءة وعوامل السلامة . كما وتشهد (شركة نسما المتحدة) بأن شركة رود لاين المحدودة قد أوفت بكافة التزاماتها الخاصة بهذا العقد بكفاءة ووفقا للجدول الزمنية المحددة له وبصفة مرضية تستحق عليها الشكر والتقدير .

وقد أعطيت هذه الشهادة شركة رود لاين المحدودة بناء على طلبها لتقديمها كشهادة إنجاز للأعمال الخاصة بالعقد المذكور بنجاح .

المدير التنفيذي
هاني الرفاعي



تجارة



سالكو
SALCO

شركة سالكو السعودية للمقاولات
Saudi Salco Contracting Co.

ذات مسؤولية محدودة - رأسمالها ٨٥.٠٠٠.٠٠٠ ريال سعودي
A limited Liability Company - Capital 85,000,000 SAR.

جدة في : ٢٠١٧/١١/١٢ م

بسم الله الرحمن الرحيم

إلى من يهمه الأمر

السلام عليكم ورحمة الله وبركاته

نفيدكم نحن الشركة السعودية للمقاولات والتزوين بالنباتات (سالكو السعودية) بأن شركة رود لاين المحدودة قد قامت بأعمال السلامة المرورية دهانات الطرق وتركيب اللوحات الإرشادية وتركيب عدد ٢ مصد أمني هيدروليكي بمشروع : (أنشاء أربعة مباني صناعية في المؤسسة العامة للصناعات العسكرية) بمدينة الخرج بالمنطقة الرياض .

كما وتشهد (سالكو السعودية) بأن شركة رود لاين المحدودة قد أوفت بكافة التزاماتها الخاصة بهذا العقد بكفاءة ووفقا للجدول الزمنية المحددة له وبصفة مرضية تستحق عليها الشكر والتقدير .

وبناء على طلبهم أعطى لهم هذا الخطاب دون أدنى مسؤولية على الشركة

تجارة - صناعة - مقاولات

مدير المنطقة الوسطى

المهندس / حسان فاخوري



Head Office: Jeddah - C.R. 4030034104 J.C.C. 10876 - P.O.Box 12310 Jeddah 21473

Jeddah Riyadh Al-Khobar Madinah
Tel 920007252 Tel 011-4658487 Tel 013-8670076 Tel 014-8423332
Fax 012-6654843 Fax 011-4654265 Fax 013-8676654 Fax 014-8424441

المركز الرئيسي ، جدة - س.ت. ٤٠٣٠٠٣٤١٠٤ - غ.ت. ١٠٨٧٦ - ص.ب. ١٢٣١٠ جدة ٢١٤٧٣

جدة الرياض الخبر المدينة المنورة
ت: ٩٢٠٠٠٧٢٥٢ ت: ٠١١-٤٦٥٨٤٨٧ ت: ٠١٣-٨٦٧٠٠٧٦ ت: ٠١٤-٨٤٢٣٣٣٢
ف: ٠١٢-٦٦٥٤٨٤٣ ف: ٠١١-٤٦٥٤٢٦٥ ف: ٠١٣-٨٦٧٦٦٥٤ ف: ٠١٤-٨٤٢٤٤٤١

www.salco-sa.com



المصممون السعوديون
مهندسون استشاريون
SAUDI DESIGNERS
ENGINEERING CONSULTANTS

شهادة إنجاز أعمال

يشهد مكتب المصممون السعوديون للاستشارات الهندسية بصفتها المكتب الاستشاري

المعتمد لمشروع مجمع الأمل والصحة النفسية بالدمام سعة ٦٠٠ سرير .

بأن شركة رود لاين المحدودة قد قامت بتنفيذ أعمال السلامة المرورية الموقع العام :

١ - أعمال دهانات الطرق والمواقف للموقع العام .

٢ - أعمال تركيب اللوحات الإرشادية والتحذيرية .

٣ - أعمال تركيب العواكس والعلامات الأرضية .

بمجمع الأمل والصحة النفسية بالدمام سعة ٦٠٠ سرير وقد قامت بإنجاز كافة الأعمال

على الوجه الأكمل بأعلى جودة وفي الوقت المحدد وهذه شهادة منا بذلك .

ROAD LINE

ولكم تحيتنا

تجارة - صناعة - مقاولات
مدير مشروع المكتب الاستشاري

المصممون السعوديون
مهندسون استشاريون
ترخيص رقم : ٥٠٤
مشروع الاشراف على مستشفى الامل
والصحة النفسية بالدمام
م/ محمد عبد الغنى هلال



E-mail: saudidesigners@sdec.com.sa



Website: www.sdec.com.sa



ISO 9001 : 2008 Registration No.: QM 356682-DE



بِسْمِ اللَّهِ الرَّحْمَنِ الرَّحِيمِ



المملكة العربية السعودية
وزارة الشؤون البلدية والقروية
أمانة محافظة الطائف

الرسم :
التاريخ :
الرفقاع :

شهادة إنجاز

بهذا أمانة الطائف بأن شركة رود لاين المحدودة للسلامة المرورية قد قامت بتنفيذ مشروع (تحسين مداخل مدينة الطائف) بمدينة الطائف بالمنطقة الغربية من حيث التصميم والتنفيذ لجميع أعمال دهانات وتركيب جميع عوامل السلامة المرورية . كما وتشهد الأمانة بأن شركة رود لاين المحدودة قد أوفت بكافة التزاماتها الخاصة بهذا العقد بكفاءة ووفقا للجدول الزمنية المحددة له وبصفة مرضية . وقد أعطيت هذه الشهادة شركة رود لاين المحدودة بناء على طلبها لتقديمها كشهادة إنجاز للأعمال الخاصة بالعقد المذكور بنجاح .

تجارة - صناعة - مقاولات

المشرف العام على مركز الحاسب الآلي

م . إبراهيم بن عبدالوهاب بونس



CERTIFICATE OF PARTICIPATION

This is to Certify

That Hamada Kamel Ali Mostafa

has participated the one-day ITA-AITES Training Course:

ROCKFALL PROTECTION TECHNIQUES

in Riyadh, Saudi Arabia, 27 January 2016

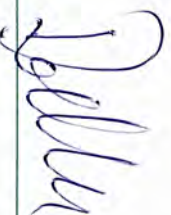

Prof. Daniele Peila
ITA-AITES Vice President



H.E. Eng. Abdullah A. Al-Mogbel
Minister of Transport
President of the ITACET Foundation

CERTIFICATE OF PARTICIPATION

This is to Certify

That Hamada Kamel Ali Mostafa

has participated the two-day ITA-AITES Training Course:

LANDSLIDES AND TUNNELLING

in Riyadh, Saudi Arabia, 25 - 26 January 2016



Piergiorgio Grasso
ITACET Foundation
Vice President



H.E. Eng. Abdullah A. Al-Mogbel
Minister of Transport
President of the ITACET Foundation



تجارة - صناعة - مقاولات

فرع الإمارات العربية المتحدة
دي - ديرة نايف - مكتب ٦
موبيل رقم ٠٠٩٧١٥٦٢٠٥٥٨٦٨

www.roadlineco.com
sales@roadlineco.com
info@roadlineco.com

فرع المملكة الأردنية الهاشمية
مدينة العقبة - حي الأول الحرفية
موبيل رقم ٠٠٩٦٢٧٩٥١٠٤٦٦٧

فرع الجماهيرية العربية الليبية
مدينة بني غازي - شارع الاستقلال
موبيل رقم ٠٠٢١٨٩٢٥٠٢٧٦٦

فرع المملكة العربية السعودية
مدينة الرياض - السلي - مخرج ١٦
هاتف رقم ٠٠٩٦٦١١٣٣١٥٠٢٧
فاكس رقم ٠٠٩٦٦١١٣٣١٥٠٢٧
موبيل رقم ٠٠٩٦٦٥٥٦٢٢٢١٣٢
موبيل رقم ٠٠٩٦٦٥٣٥٥٥٥٧٩٠

جمهورية مصر العربية
مدينة ٦ أكتوبر - سيتي ستار
هاتف رقم ٠٠٢٠١٣٢٧٦٣١٧٧
فاكس رقم ٠٠٢٠١٣٢٧٦٣١٧٧
موبيل رقم ٠٠٢٠١٠٦٦٦٦٦١٧٧
موبيل رقم ٠٠٢٠١٠١٠٦٠٥٤٠